



MENDOZA®

SPORTS

CATÁLOGO
2024

TIRO DEPORTIVO + ARQUERIA + CAMPISMO + ACCESORIOS Y CONSUMIBLES

WWW.MENDOZASPORT.COM



ÍNDICE

02	Nosotros
03	Campismo
28	Arquería
64	Tiro Deportivo
96	Accesorios y Consumibles

NOSOTROS

Mendoza Shooting Sports S.A.P.I. de C.V.

Somos una empresa 100% mexicana, especializada en comercializar productos de campismo y tiro deportivo. Tenemos como valores la excelencia, la creatividad, la perseverancia y la lealtad. Estamos comprometidos en incrementar constantemente el valor de la compañía. Se involucra todo el personal hacia la incesante mejoría de nuestro negocio, nos esforzamos por la ejecución perfecta cada día.

Nuestros productos, al igual que nuestra empresa son reconocidos por un liderazgo en el mercado nacional por su calidad, por mantener el compromiso con nuestros clientes y crear oportunidades de mercado, así como por ser promotores de empleo que impulsan el desarrollo de nuestro país.

MISIÓN:

Mendoza Shooting Sports es una empresa plenamente humana y altamente productiva dedicada a distribuir productos de campismo y tiro deportivo, con una orientación a productos innovadores y de la mas alta calidad, con una vocación clara de servicio al cliente. Satisfaciendo las necesidades de nuestros clientes, asociados, accionistas y de la sociedad, con un profundo sentido de integridad y respeto a la persona.

VISIÓN 2024:

Mendoza Shooting Sports para el año 2024 estará consolidada como una empresa institucional y será la marca líder en los mercados en los que participa.



Como resultado de nuestro compromiso de mejora continua, nuestros productos, las fotografías, dibujos y especificaciones técnicas para todos nuestros productos están sujetos a cambios sin previo aviso, así como cualquier tipo de información.

CAMPISMO



Cuchillos para supervivencia

- Empuñadura de plástico camuflado.
- Incluye funda de poliéster.

MC-004

- Empuñadura de aluminio.
- Incluye funda de poliéster.

MC-034

- Empuñadura de plástico.
- Incluye funda de poliéster.

MC-005



¡PRECAUCIÓN! POR SEGURIDAD CONSERVESE EN SU FUNDA. NO PRUEBE EL FILO CON EL DEDO. DESPUES DE USAR, LAVE CON UN PAÑO SECO. GUARDE Y ALMACENE LEJOS DEL ALCANCE DE LOS NIÑOS.

Navajas

- Empuñadura de acero con revestimiento de titanio y madera.
- Cuenta con clip para colgar fácilmente.
- Hoja plegable de alta resistencia.



MC-003

- Incluye: Navaja, desarmador plano, desarmador de cruz, y mosquetón.
- Hoja de acero inoxidable.



MC-037

- Hoja plegable de acero inoxidable.
- Empuñadura de plástico con mosquetón.
- Incluye pedernal.



MC-035

LÁMPARA TÁCTICA DE LED RECARGABLE

MC-001



Incluye:
1 estuche rígido.
1 Batería recargable Li-ion 18650 de 4200mAh.
1 adaptador para baterías AAA.
1 Cargador de batería.
1 Protector para la batería.



ESPECIFICACIONES:

1500 lúmenes.

Material: Aluminio.

Tamaño: 13.5 x 4 x 2.8 cm.

Peso: 80 gr.

5 Modos de luz ajustables:

- Intensidad alta
- Intensidad media
- Intensidad baja
- Estrobo
- Luz de emergencia SOS

LÁMPARA DE CAMPISMO RECARGABLE

MC-002



ESPECIFICACIONES:

600 lúmenes

Recargable

Incluye: Dos linternas desmontables,
brújula en la parte superior, agarradera
para colgar o transportar



MINI ESTUFA PARA CAMPISMO

MC-007

ESPECIFICACIONES:

- Encendido piezoeléctrico, funciona simplemente presionando un botón.
- Diseño Plegable.
- Incluye funda.
- Fácil de usar.
- Funciona con lata de gas butano/propano de 1/4 de vuelta de 220 g. (No incluida).



INICIADOR DE CARBÓN

MC-024

ESPECIFICACIONES

- Acero inoxidable.
- Parrilla galvanizada.
- Mango de baquelita.
- Altura: 31 cm.
- Diámetro: 19 cm.



KIT DE UTENSILIOS DE COCINA PARA CAMPING

MC-032

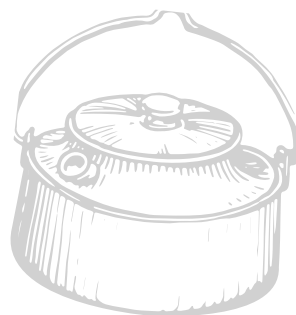

ESPECIFICACIONES:

1 cacerola, 1 sartén, 1 tapa, 1 cuchara-tenedor de acero inoxidable, 2 tazones de plástico, 1 pala de madera, 1 cucharón de plástico y 1 esponja vegetal.

IDEAL PARA 1 o 2 PERSONAS

Imagen ilustrativa

KIT DE UTENSILIOS DE COCINA PARA CAMPING

MC-033

ESPECIFICACIONES:

3 cacerolas, 1 sartén, 3 tapas, 3 cucharas-tenedores, 4 tazones de plástico, 1 pala de madera, 1 cucharón de plástico, 1 esponja vegetal para limpieza.



IDEAL PARA 3 o 4 PERSONAS

SILLA PLEGABLE

PARA CAMPISMO, CON DESCANSABRAZOS

**NUEVOS
PRODUCTOS**

SKU: MC-039

SKU: MC-038

CARACTERÍSTICAS:

- Estructura de acero.
- Soporta hasta 120 kg.
- Composición: 100% poliéster.
- Funda de transportación.
- Práctica y totalmente abatible.

Sillas, bancos y mochilas para campismo

SILLA PLEGABLE

MC-036 | MC-013

- Funda para transportar
- Dimensiones 42x70 cm.



MOCHILA PARA CAMPISMO

MC-019

- Bolsa frontal con solapa
- Gorro de altura variable para almacenar sleeping bag.
- Cintas de compresión laterales.
- Dimensiones: 59 x 32 x 21 cm.
- Capacidad máxima: 50 + 5 litros.
- Repelente al agua.



MOCHILA PARA CAMPISMO

MC-020

- Bolsa frontal con solapa
- Gorro de altura variable para almacenar sleeping bag.
- Cintas de compresión laterales.
- Dimensiones: 59 x 32 x 21 cm.
- Capacidad máxima: 50 + 5 litros.
- Repelente al agua.

BANCOS INFANTILES

MC-012 | MC-011

- Dimensiones 21x26 cm.
- Soporta hasta 40 kg.
- Totalmente abatible
- 100% poliéster



- Dimensiones 28x35 cm.
- Soporta hasta 60 kg.
- 100% poliéster





BINOCULARES zoom 10x 42

MODS-002



ESPECIFICACIONES:

Magnificación: 10x.
Diámetro del lente: 42 mm.
Rango de visión: 1000 m.
Resistente al agua.
Dimensiones: 125x160x60 mm.
Prismas: BAK-4.
Revestimiento FMC (Fully Multi-Coated) multicapa.
Distancia mínima: 5 m.
Masa neta de los binoculares: 0.678 [kg].

BINOCULARES zoom 8x 21

MODS-003



ESPECIFICACIONES:

Magnificación: 8x.
Diámetro del lente: 21 mm.
Rango de visión: 1000 m.
Distancia mínima: 5 m.
Dimensiones: 60x90x44 mm.
Resistente al agua.
Prisma BAK-4.
Revestimiento FMC (Fully Multi-Coated) multicapa.
Masa neta de los binoculares: 0.165 [kg].

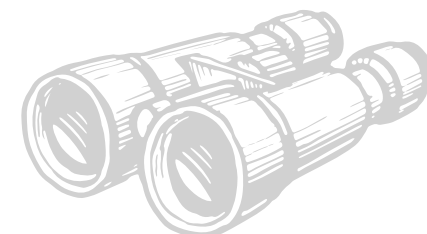

MONOCULAR con tripie

MODS-004

ESPECIFICACIONES:

Magnificación: 8x.

Diámetro del lente: 42 mm.

Rango de visión: 1000 m

Distancia mínima: 5 m

Masa neta del monocular: 0.125 [kg]

INCLUYE:

Tripie para monocular.

Base para celular



KITS DE SUPERVIVENCIA



MC-014

Linterna

Brújula y termómetro

Navaja táctica
multiherramienta

Herramienta
multifuncional

Navaja
plegable

Pedernal
y raspador

Pluma táctica

Silbato

Pulsera de supervivencia
5 en 1



MC-015



KIT DE SUPERVIVENCIA COLOR NARANJA

MC-016



ESPECIFICACIONES:

El kit se encuentra dentro de un estuche de plástico cubierto de cuerda paracord de 6.5 m. junto con un mosquetón metálico. Haciéndolo el mejor conjunto de supervivencia para tus aventuras.

CONTENIDO:

- Luz led.
- Brújula.
- Silbato.
- Sierra flexible.
- Pedernal.
- Raspador.
- Yesca.
- Alambre.
- Espejo.
- Papel aluminio de 18.5x18.5 cm.
- Navaja.
- Aguja.
- Alcohol Isopropílico.
- Kit de pesca:
 - Sedal de pesca
 - 2 Líneas de pesca.
 - 2 Plomos.
 - 2 Anzuelos.
 - 2 Flotadores.
 - 2 Seguros.



VIVE GRANDES
AVENTURAS CON
MENDOZA

RELOJES DE SUPERVIVENCIA PARACORD

MC-008 | MC-009



MC-008
CORREA EN NEGRO
CON ROJO



MC-009
CORREA EN COLOR
VERDE MILITAR

Especificaciones:

- Sumergible hasta 3 ATM (30 m).
- Resistencia al agua (salpicaduras, lluvia o nieve, duchas, zambullidas en el agua).
- Correa ajustable.
- Alarma diaria.
- Luz de fondo.
- Cuerda paracord de 2 metros.
- Formato de 12 y 24 horas.
- Cronómetro.

Reloj - Termómetro - Brújula - Silbato - Pedernal - Raspador - Paracord



Excursión



Pesca



Caza



Campismo



Aventuras

PULSERA INFANTIL DE SUPERVIVENCIA DE SUPERVIVENCIA

MC-025 | MC-026



SILBATO
más de 60 decibeles

4 EN 1



LUZ LED
3 modos de luz



CUERDA DE RESCATE
Longitud total: 3.2 m.
(1.5 m + 1.7 m)



BRÚJULA
Encuentra tu destino



Imagen ilustrativa

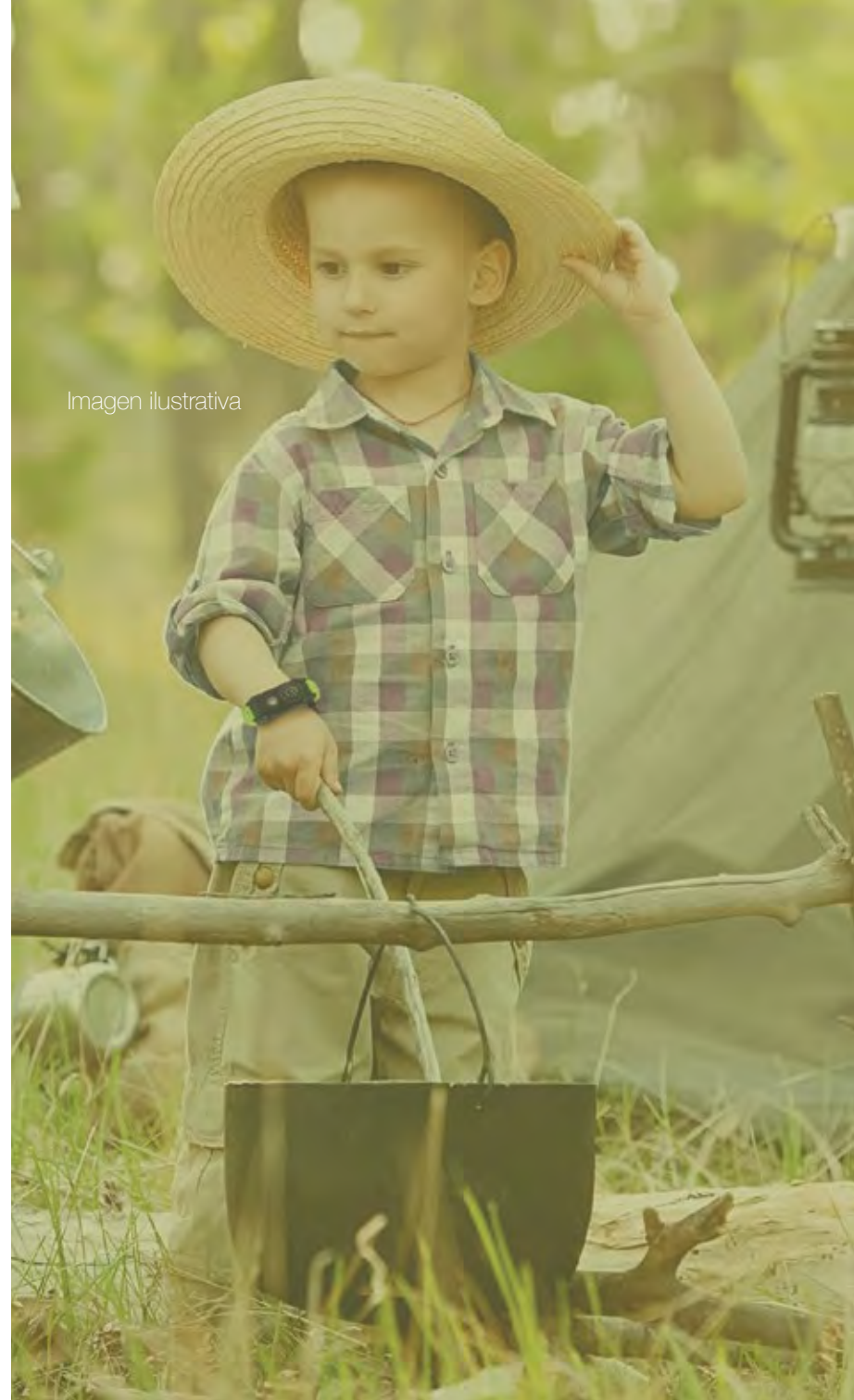

PULSERAS DE SUPERVIVENCIA PARACORD

CAMP-002 | CAMP-001

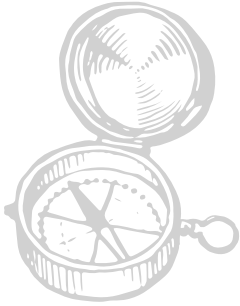

7 EN 1



CUERDA DE RESCATE
3.2m de longitud



SILBATO
Más de 60 decibeles



PEDERNAL
Crea fuego fácilmente



RASPADOR
Perfecto para iniciar fuego



MULTIHERRAMIENTA
Mini tarjeta con multiusos



BRÚJULA Y TERMÓMETRO
Encuentra tu destino.
Termómetro Celsius.



SILBATO
más de 60 decibeles



RASPADOR
perfecto para cortar



CUERDA DE RESCATE
3.5m de longitud



BRÚJULA
Encuentra tu destino



PEDERNAL
crea fuego fácilmente

5 EN 1

PULSERAS PARA SUPERVIVENCIA PARACORD

CAMP-003



SILBATO
más de 60 decibeles



LUZ LED
3 modos de luz



CUERDA DE RESCATE
Longitud total: 3.2 m.
(1.5 m + 1.7 m)



BRÚJULA
Encuentra tu destino



NAVAJA
Perfecto para iniciar fuego
y hacer cortes



PEDERNAL
crea fuego fácilmente

6 EN 1

PULSERAS PARA SUPERVIVENCIA PARACORD

CAMP-004



SILBATO
Más de 60 decibeles



RASPADOR Y NAVAJA
Perfecto para iniciar fuego y hacer cortes

6 EN 1



PEDERNAL
Crea fuego fácilmente



BRÚJULA
Encuentra tu destino



CUERDA DE RESCATE
3.5m de longitud

Productos fabricados en poliéster 600 denier
repelente al agua.

MOCHILA TÁCTICA

MC-018

Especificaciones:

- Tirante diagonal + cinturón lumbar.
- Respaldo acolchado con malla.
- Dos bolsas al frente.
- Dos bolsa laterales con cierre.
- Cintas con sistema MOLLE.
- Asa plástica con cinta reforzada.
- Dimensiones: 38 x 29 x 8 cm
- Capacidad máxima: 9 Litros.



HIELERA TIPO RAMAS

MC-021

Especificaciones:

- Hielera térmica e impermeable.
- Cintas con sistema MOLLE reflejantes.
- Herrajes de metal.
- Correa desprendible.
- Dimensiones 30 x 29 x 20 cm .
- Capacidad máxima: 17.5 litros.



DUFFLES BAG 4 FORMAS DE AGARRE

MH-008 | MH-009



Especificaciones:

- Doble asa reforzada y un asa removible con herrajes de metal.
- Bolsillo para artículos personales de acceso rápido.
- Cintas con sistema MOLLE.
- Dimensiones: 46 x 31 x 23 cm
- Capacidad máxima: 35 Litros

MOCHILA TÁCTICA

MC-017

Especificaciones:

- Dos compartimentos con cierre.
- Doble tirante acolchado con sistema MOLLE y bolsa posterior para ocultarlos.
- Solapa al frente con 4 cintas con sistema MOLLE.
- Hombrera lateral con herrajes metálicos.
- Asa confeccionada con aglutinado y velcro.
- Porta pistola interior.
- Dos bolsillos laterales de cinta.
- Dimensiones: 38 x 29 x 8 cm
- Capacidad máxima 9 litros.

Imagen ilustrativa



*Mochila tipo Táctica Militar de estilo compacto, ligero y duradero.
Es ideal para camping, senderismo, escalada, ciclismo y deportes al aire libre.*



Imagen ilustrativa

COLCHÓN INFLABLE TWIN SIZE

MC-030

- Se infla en menos de 2 minutos.
- Cara superior: Textura flocado de 0.6 mm.
- Caras laterales e inferior: PVC de 0.4 mm.
- Bomba eléctrica incorporada.
(AC:110V-120V/60Hz).
- Dimensiones: 191 x 100 x 46cm.



- Poliéster 190T con cierre impermeable.
- Relleno: Fibra hueca 2x150 g/m²

SLEEPING BAG TIPO MOMIA

MC-029

- Diseño tipo momia para un mejor aislamiento del frío.
- Temperatura de confort 0°C a 5 °C.
- Bolsa interior para guardar objetos personales.
- Bolsa para almacenar y transportar.
- Medidas: 180+30 x 80 x 40 cm
- Peso: 1.5 kg

MATERIAL:

- Exterior e interior: poliéster 190T con cierre impermeable.
- Relleno: fibra hueca 2x150 g/m².



COLCHÓN INFLABLE MATRIMONIAL

MC-031

- Se infla en 3 a 4 minutos.
- Medidas: 191 x 137 x 22 cm.
- Cara superior: Textura flocado de 0.55 mm.
- Caras laterales e inferior: PVC de 0.35 mm.
- Bomba de pie incorporada.
(No requiere energía eléctrica para su funcionamiento).



TELESCOPIOS DE ÓPTICA REFRACTIVA

Imagen ilustrativa

- Apertura 60 mm.
- Distancia focal: 700 mm
- Mango de control de dirección en el trípode.
- Ampliación máxima: 525x.
- Alcance del buscador: 5x 25 mm.
- Lentes oculares: SR 4mm, H12.5 mm, H20mm.
- Lente "Moon".
- Lente Barlow 3x.
- Lente de enderezamiento: 1.5x.
- Trípode de aluminio ajustable.

MO-002

- Apertura de 70 mm.
- Distancia focal de 300 mm.
- Prisma angular de 45°.
- Lente Finder: 5x 25 mm.
- Lentes oculares: H20 mm, H12.5 mm y H6 mm.
- Lente "Moon".
- Campo de visión: 1.3°.
- Ampliación máxima: 168x.
- Resolución: 1.7 segundos.
- Trípode de aluminio ajustable.

MO-001

TRÍPODE DE ALUMINIO AJUSTABLE



DETECTOR DE METALES

MODS-001

ESPECIFICACIONES:

- Fuente de alimentación: 2 Baterías de 9V (no incluidas).
- Sensibilidad: > 20cm.
- Frecuencia: 5,5 KHz ~ 5,8 KHz.
- Modo de operación totalmente automático.
- Bobina de búsqueda impermeable de 26cm (10").
- 3 tonos de audio.
- Pantalla LCD.
- Distingue metales ferrosos y no ferrosos.



Imagen ilustrativa



MENDOZA[®]

SPORTS

LÍNEA DE
ARQUERIA

COMPUESTOS | RECURVOS | BALLESTAS | RESORTERAS



LÍNEA DE

ARCOS COMPUESTOS

**SI TE GUSTA LA PUNTERÍA DE PRECISIÓN,
CONSIDERA UN ARCO COMPUESTO.**

- Estos arcos pueden ser increíblemente precisos.
- Con lecciones, siempre llegarás al centro.

ARCO COMPUESTO INFANTIL

SKU: MAR-014



DESCRIPCIÓN:

Arco con mecanismo de poleas, diseñado específicamente para niños. Su tamaño y tensión en cuerda son ideales para las primeras practicas en infantiles.

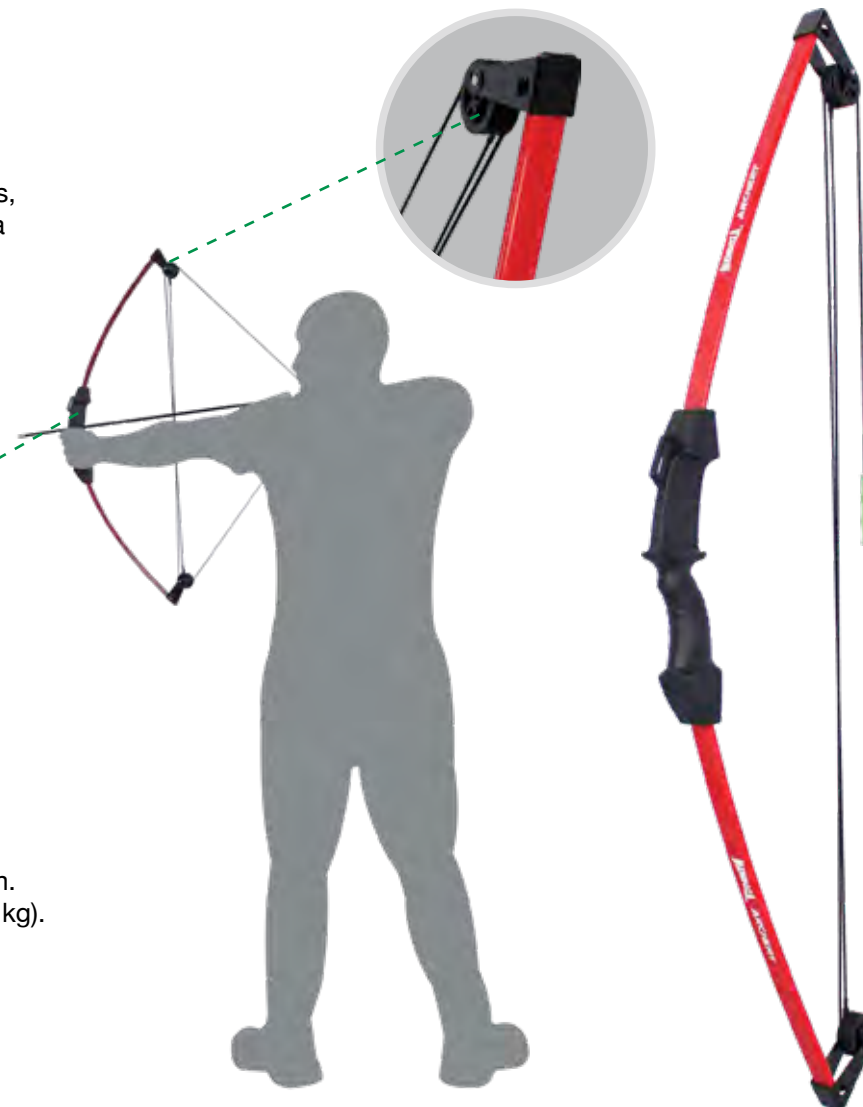
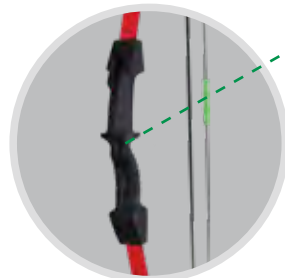

ESPECIFICACIONES:

- Mecanismo de poleas.
- Longitud de eje a eje: 89.5 cm.
- Fuerza de tiro: 12 libras (5.44 kg).



ARCO COMPATIBLE CON:

- Flechas de fibra de vidrio MAR-026.
- Cuerda MAR-056.

ARCO COMPUESTO JUVENIL

ARCOS
COMPUESTOS



SKU: MAR-015

SKU: MAR-015AZ

SKU: MAR-015VE

SKU: MAR-015RO

ESPECIFICACIONES:

- Longitud: 98 cm de eje a eje.
- Libraje: 23 lbs - 14 lbs.
- Velocidad: de 140 a 160 fps.
- Longitud de apertura: 73 cm - 30".
- Peso: 1.5 kg. (3.4 lbs).

MATERIAL:

- Maneral (Riser) de fibra de vidrio y aleación de aluminio.
- Hilo de fibra de polietileno (PE).
- Ramas de fibra de vidrio.

INCLUYE:

- 1 Maneral (Riser).
- 2 Flechas de fibra de carbono.
- 1 Repisa de plástico.
- 1 Nocking point (punto de enfleche).



ARCO COMPUESTO NO AJUSTABLE COMPATIBLE CON:

- Flechas de fibra de carbono MAR-028.
- Kit para arco compuesto MAR-034.
- Cuerda MAR-057.

ARCO COMPUESTO PROFESIONAL

SKU: MAR-016

ARCO COMPUESTO DE DOBLE CÁMARA AJUSTABLE

Se caracteriza por su mecanismo de poleas que facilita el tensado de cuerda previo al tiro. Además no requiere destensar después del uso o para almacenar.

ESPECIFICACIONES:

- Longitud: 105 cm de eje a eje.
- Libraje: 56 lbs - 32 lbs.
- Velocidad: de 218 a 138 fps.
- Longitud de apertura: 71 cm - 28".
- Peso: 1.800 kg. (3.9 lbs).

MATERIAL:

- Maneral (Riser) de aleación de magnesio.
- Ramas de fibra de vidrio.
- Hilo de fibra de polietileno (PE).
- Protector de cable de acero inoxidable.

INCLUYE:

- 1 Maneral (Riser).
- 2 Flechas de fibra de carbono.
- 1 Peep sight (mirilla).
- 1 D-loop.
- 2 Dampers (Gomas antivibración).
- 1 Cuerda Yoke (Cuerda que se abre en "Y").

ARCO COMPUESTO COMPATIBLE CON:

- Flechas de fibra de carbono MAR-028.
- Kit para arco compuesto MAR-034.
- Cuerda MAR-058.



KIT PARA ARCO COMPUESTO

SKU: MAR-034

DESCRIPCIÓN:

Conjunto de accesorios para arco compuesto. Ayudara en la mejora de precisión y puntería. Piezas estables resistentes y solidas.

CARACTERÍSTICAS:

- Compatible con la mayoría de los arcos compuestos.
- Elaborados con materiales de excelente calidad.
- Listo para su instalación.

INCLUYE:

- 1 Mira de 5 Pines.
- 1 Repisa tipo Cepillo.
- 1 Estabilizador.
- 1 Brida (Bow Sling).
- 1 Peep Sight.
- 1 Cuerda Para D-loop.
- 1 Lampara led para los pines.
- 5 Llaves Allen.



BRIDA - PEEP SIGHT - D LOOP



MIRA DE 5 PINES
CON LÁMPARA DESMONTABLE



REPISA
TIPO CEPILLO



ESTABILIZADOR



LÍNEA DE **ARCOS**
RECURVOS

PERFECCIÓN Y PRECISIÓN EN UNA FLECHA
TIRA CON UN ARCO RECURVO

El tiro con Arco recurvo se destaca como una disciplina con un nivel de exigencia en donde el equilibrio y control tanto mental como emocional, lleva al arquero a la precisión en sus tiros.

- Los arcos recurvos son una herramienta de tiro sencilla y elegante.
- El desafío de disparar al blanco con ellos es extremadamente gratificante.
- Son arcos simples pero con una gran precisión de disparo.

CONCÉNTRATE, APUNTA, SUELTA

ARCO RECURVO INFANTIL DE MADERA

SKU: MAR-035

ARCOS
RECURVOS

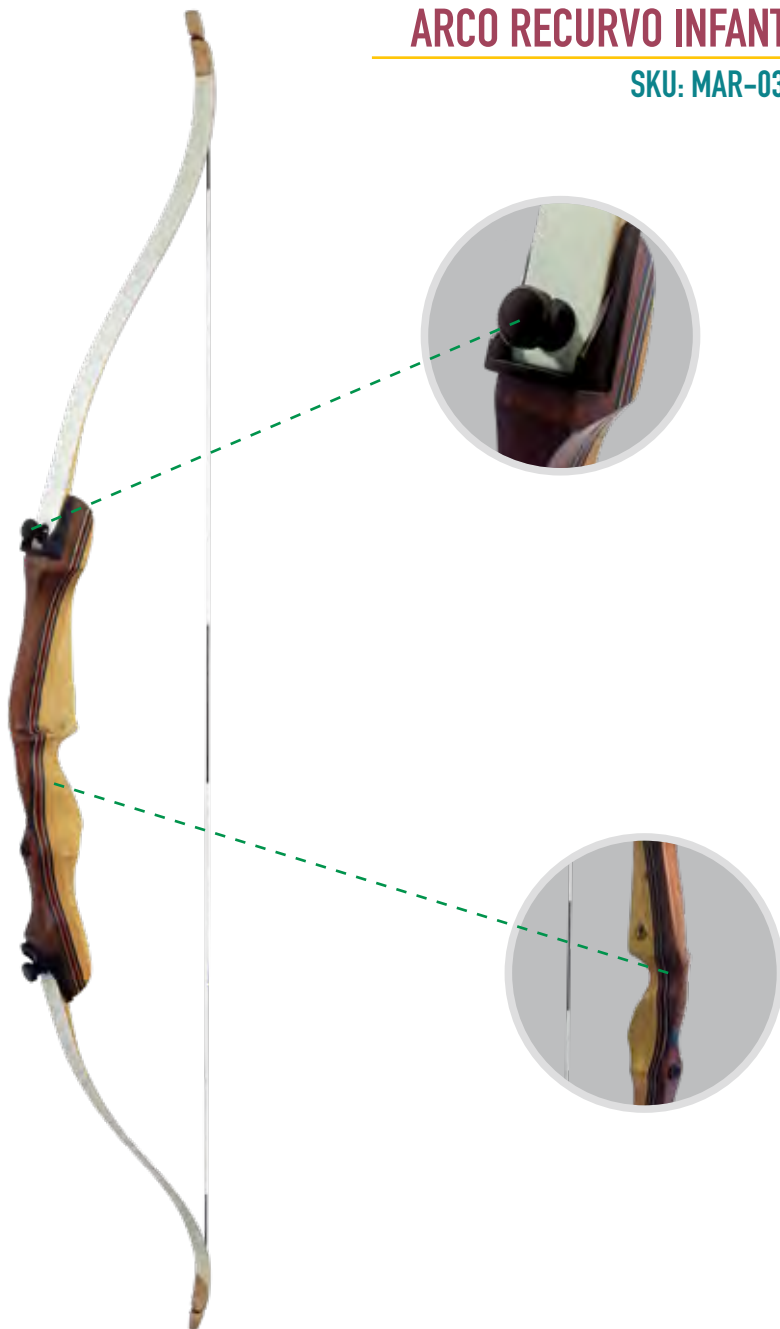

DESCRIPCIÓN:

Ideal para comenzar la practica deportiva profesional en infancias.

CARACTERÍSTICAS:

- Longitud: 1.30 mts - 51.1" de Punta a Punta.
- Longitud maneral (Riser): 47.5 cm - 18.7".
- Ramas: 53 cm - 20.8".
- Libraje: 4.53 kg (10 lbs) - 8.16 kg (18 lbs).
- Longitud de apertura: 60 cm - 23.6".
- Peso: 0.68 kg. (1.49 lbs).
- Tiller (Distancia entre ramas a cuerda):
 - Rama Superior: 18 cm - 7.08".
 - Rama Inferior: 17 cm - 6.69".

INCLUYE:

- 1 Maneral (Riser).
- 2 Ramas.
- 1 Cuerda.
- Cuenta con entradas universales de accesorios (botón, estabilizador, clicker).

*NO INCLUYE FLECHAS.

ARCO RECURVO COMPATIBLE CON:

- Flechas de fibra de vidrio MAR-027.
- Tensador para arco recurvo MAR-037.
- Repisas MAR-029 y MAR-030
- Cuerda MAR-062.

ARCO RECURVO INFANTIL PARA INICIACIÓN



SKU: MAR-036NE

SKU: MAR-036AZ

SKU: MAR-036RO

DESCRIPCIÓN:

Ideal para comenzar la practica deportiva profesional en infancias.

¡Da el primer paso y conviértete en el numero uno!

CARACTERÍSTICAS:

- Longitud: 1.32 mts - 52". de Punta a Punta.
- Longitud maneral (Riser): 48.3 cm - 19".
- Ramas: 52 cm - 20.4".
- Libraje: 6.80 kg (15 lbs) - 9.07 kg (20 lbs).
- Longitud de apertura: 58 cm - 22.8".
- Peso: 0.785 kg. (1.73 lbs).
- Tiller (Distancia entre ramas a cuerda):
 - Rama Superior: 14.5 cm - 5.70".
 - Rama Inferior: 14.5 cm - 5.70".

MATERIAL:

- Maneral (Riser): Aleación de aluminio y magnesio.
- Ramas: Núcleo de bambú.
- Cuerda: Hilo de fibra de polietileno (PE).
- Empuñadura: Polímero.

INCLUYE:

- 1 Maneral (Riser).
- 2 Ramas.
- 1 Cuerda.
- Cuenta con entradas universales de accesorios (boton, estabilizador, clicker).

*NO INCLUYE FLECHAS.

ARCO RECURVO COMPATIBLE CON:

- Flechas de fibra de vidrio MAR-027.
- Tensador para arco recurvo MAR-037.
- Repisas MAR-029 y MAR-030
- Cuerda MAR-063.

ARCO RECURVO PARA ENTRENAMIENTO

SKU: MAR-017

ARCOS
RECURVOS

DESCRIPCIÓN:

Continúa practicando profesionalmente o comienza tus primeros entrenamientos con el Arco recurvo.

¡Da el siguiente paso, se el mejor!



CARACTERÍSTICAS:

- Longitud: 1.65 mts. de punta a punta.
- Longitud maneral (riser): 60cm.
- Ramas: 26" (66cm).
- Libraje: 28 lbs (12 kg.).
- Velocidad: 155 a 160 fps.
- Longitud de apertura: 81 cm - 32".
- Peso: 1.27 kg. (2.7 lbs).
- Tiller (distancia entre ramas a cuerda):
 - Rama Superior: 18.5 cm.
 - Rama Inferior: 20 cm.

MATERIAL:

- Maneral (Riser): Aleación de aluminio y magnesio.
- Ramas: Núcleo de bambú.
- Cuerda: Hilo de fibra de polietileno (PE).
- Empuñadura: Polímero.

INCLUYE:

- 1 Maneral (Riser).
- 2 Ramas.
- 1 Cuerda.
- 1 Repisa.
- Cuenta con entradas universales de accesorios (botón, estabilizador, clicker).

*NO INCLUYE FLECHAS.

ARCO RECURVO COMPATIBLE CON:

- Flechas de fibra de vidrio MAR-027.
- Tensador para arco recurvo MAR-037.
- Repisas MAR-029 y MAR-030
- Cuerda MAR-059.





ARCOS
RECURVOS

DE COMPETENCIA

ARCO RECURVO PARA COMPETENCIA

**ARCOS
RECURVOS**



SKU: MAR-045AZ

SKU: MAR-045RO

SKU: MAR-045ROS

SKU: MAR-045BL

SKU: MAR-045NE

*NO INCLUYE FLECHAS.

CARACTERÍSTICAS:

- Longitud: 1.66 mts. de punta a punta.
- Longitud maneral (riser): 64cm.
- Ramas: 65 cm (25.5 in).
- Libraje: 28 lbs (12 kg.).
- Velocidad: 155 a 160 fps.
- Longitud de Apertura: 81 cm - 32".
- Peso: 1.45 kg (3.19 libras).
- Tiller (distancia entre ramas a cuerda):
 - Rama Superior: 14.8 cm.
 - Rama Inferior: 14.3 cm.

MATERIAL:

- Maneral (Riser): Aleación de aluminio y magnesio.
- Ramas: Núcleo de bambú.
- Cuerda: Hilo de fibra de polietileno (PE).
- Empuñadura: Polímero.

INCLUYE:

- 1 Maneral (Riser).
- 2 Ramas.
- 1 Cuerda.
- Cuenta con entradas universales de accesorios (botón, estabilizador, clicker).



ARCO RECURVO COMPATIBLE CON:

- Flechas de fibra de vidrio MAR-027.
- Tensador para arco recurvo MAR-037.
- Repisas MAR-029 y MAR-030
- Cuerda MAR-064.

FLECHAS DE FIBRA DE VIDRIO PARA ARCO COMPUESTO INFANTIL

ESPECIFICACIONES:

- Diámetro exterior: 7 mm.
- Peso: 40 g.
- Longitud: 28".
- Compatibles con el arco MAR-014.
- Contenido 6 flechas



SKU: MAR-026



FLECHAS DE FIBRA DE VIDRIO PARA ARCO RECURVO

ESPECIFICACIONES:

- Diámetro exterior: 6 mm.
- Peso: 28 g.
- Longitud: 30".
- Compatibles con el arco MAR-017.
- Contenido 6 flechas.



SKU: MAR-027

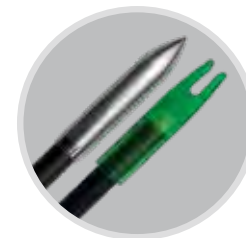

FLECHAS DE FIBRA DE CARBONO PARA ARCO COMPUESTO

ESPECIFICACIONES:

- Diámetro exterior: 7.8 mm.
- Peso: 45 g.
- Longitud: 30".
- Compatibles con los arcos MAR-015 (todos sus modelos) y MAR-016.
- Contenido 6 flechas.



SKU: MAR-028

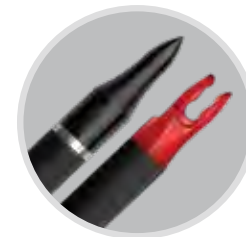

PORTA FLECHAS (CARCAJ)

PORTA FLECHAS PARA COMPETENCIA

CARACTERÍSTICAS:

Ideal para competencia o caza al aire libre, se porta en cintura o torso. Para flechas de cualquier longitud.

CARACTERÍSTICAS:

- Tejido principal: Tela oxford.
- Medidas: 45,5 x 29 x 2cm.
- Correas ajustables.
- Color: Negro.

INCLUYE:

Una bolsa porta flechas (carcaj) con tres tubos.



SKU: MAR-049RO

SKU: MAR-049AZ

SKU: MAR-049NE

PORTA FLECHAS CAMUFLAJE

SKU: MAR-033

DESCRIPCIÓN:

Ideal para tiro con arco, permite transportar flechas de manera segura y cómoda. Compatible con Arco recurvo y compuesto.

CARACTERÍSTICAS:

- Material de poliéster.
- Tubos para el almacenamiento de flechas.
- Fácil de llevar y sacar cualquier tamaño de flecha.
- Te permite colocarlo en la cintura y hombro.

INCLUYE:

Una bolsa porta flechas (carcaj) con cuatro tubos.



*NO INCLUYEN FLECHAS.



PUNTAS Y TALONES PARA FLECHAS



SKU: MAR-068

Compatibles con las flechas modelo MAR-027



SKU: MAR-066



SKU: MAR-067

Compatibles con las flechas modelo MAR-028



SKU: MAR-065

TUBO PORTA FLECHAS

SKU: MAR-048

Proporciona un fácil almacenamiento y transporte para sus flechas con una construcción plástica de alta calidad para mayor durabilidad.

ESPECIFICACIONES:

- Diseño telescópico: 63.5 cm (25"), se extiende hasta 108 cm (42.5").
- Alturas modulares para diferentes longitudes de flecha: 68.5, 72.5, 76.2, 80, 84, 88.5, 92, 96, 100 y 108 cm.
- Capacidad: 30 flechas.
- Diámetro: 8 cm.
- Correa de hombro ajustable para un ajuste perfecto.



SOPORTE PARA ARCO RECURVO

DESCRIPCIÓN:

Ideal para arco recurvo, de caza, tradicional y recto.
Fácil de montar, desmontar, transportar, ligeros y resistentes.

ESPECIFICACIONES:

- Altura: 82 cm.
- Diámetro de la base: 40 cm.
- Base desarmable: 3 soportes.
- Soporte: Polímero.
- Sujetador de cuerda: Polímero.
- Material: Aluminio.
- Diámetro del tubo: 8 mm.

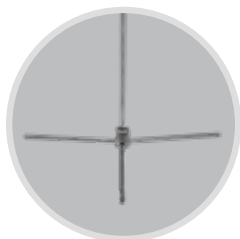

BASE
DE 3 PATAS

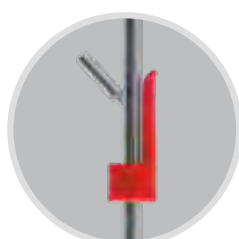

SOPORTE
PARA CUERDA



DESCANSO
DE RISER

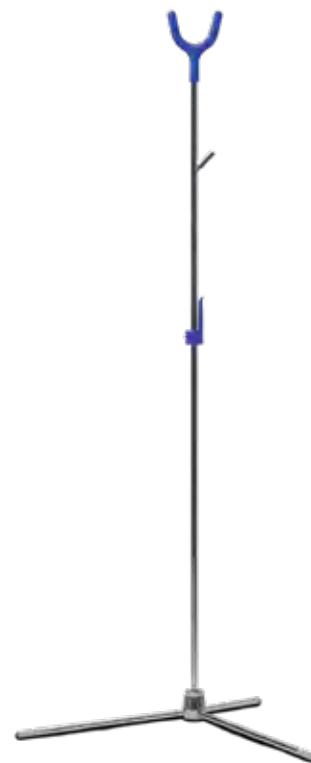

SKU: MAR-039AZ



SKU: MAR-039NE



SKU: MAR-039RO



DISPARADORES DE ARCO (SOLTADOR)



DISPARADOR DE ACERO

SKU: MAR-054

DESCRIPCIÓN:

Ideal para caza al aire libre o competencia de tiro. Liberación rápida, fácil de transportar, comodo y ligero.

CARACTERÍSTICAS:

- Material: Acero inoxidable.
- Tamaño: 8.3 x 6 x 2.9 cm.
- Peso: 160 g.

DISPARADOR DE TELA

SKU: MAR-031

DESCRIPCIÓN:

Ayuda a tensar la cuerda y soltar, evita lesiones en dedos y facilita el tiro con arco.

CARACTERÍSTICAS:

- Longitud ajustable para la muñeca con hebilla.
- Cabezal de sujeción se puede girar 360 °.
- Compacto y ligero.
- Pulsera de tela.



DISPARADOR TIPO PIEL

SKU: MAR-032

CARACTERÍSTICAS:

- Longitud ajustable para la muñeca con hebilla.
- Cabezal de sujeción se puede girar 360 °.
- Compacto y ligero.
- Pulsera tipo piel.

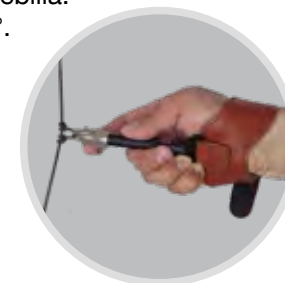

PROTECTORES DE BRAZO

VINIPIEL

SKU: MAR-024

CARACTERÍSTICAS:

- Material: vinipiel.
- 3 sujetadores ajustables.
- Color: piel.



GOMA SUAVE

DESCRIPCIÓN:

Protege tu antebrazo de chicoteos e impactos. Sus bandas elásticas permiten un ajuste fácil.

CARACTERÍSTICAS:

- Material goma.
- Hebillas ajustables.



VINIPIEL PARA ADULTO

SKU: MAR-041

CARACTERÍSTICAS:

- Material: vinipiel.
- 4 sujetadores ajustables.
- Color: negro.



SKU: MAR-060RO

SKU: MAR-060AZ

SKU: MAR-060NE

PROTECTORES DE DEDOS (TAB)

PROTECTORES DE DEDOS AJUSTABLE

SKU: MAR-052CH | MAR-052M | MAR-052G

DESCRIPCIÓN:

Ajustable: El espaciador de dedos, el reposa pulgar y el reposa meñique se pueden ajustar acorde al tamaño de la mano para lograr un ajuste perfecto.

ESPECIFICACIONES:

- Material: Piel + aluminio.
- Medidas: Chica, mediana, grande.
- Cuenta con correa para ajustar el protector a tu mano.
- Color: Bronce



PROTECTORES DE DEDOS DE PIEL

SKU: MAR-025

DESCRIPCIÓN:

Perfectos para evitar que la cuerda del arco lastime tus dedos. Útil para ambas manos: Ambidiestro. ¡Complementa tu equipo de arquería!

CARACTERÍSTICAS:

- Material: Piel.
- Unitalla.
- Correa ajustable



LUBRICANTE PARA CUERDAS

SKU: MAR-042

DESCRIPCIÓN:

Ideal para lubricar y proteger la cuerda de arcos compuestos, recurvos y ballestas. Prolonga la vida útil de tus artículos deportivos.

CARACTERÍSTICAS:

- Pequeño y duradero
- Ligero.
- Fácil de transportar y almacenar.

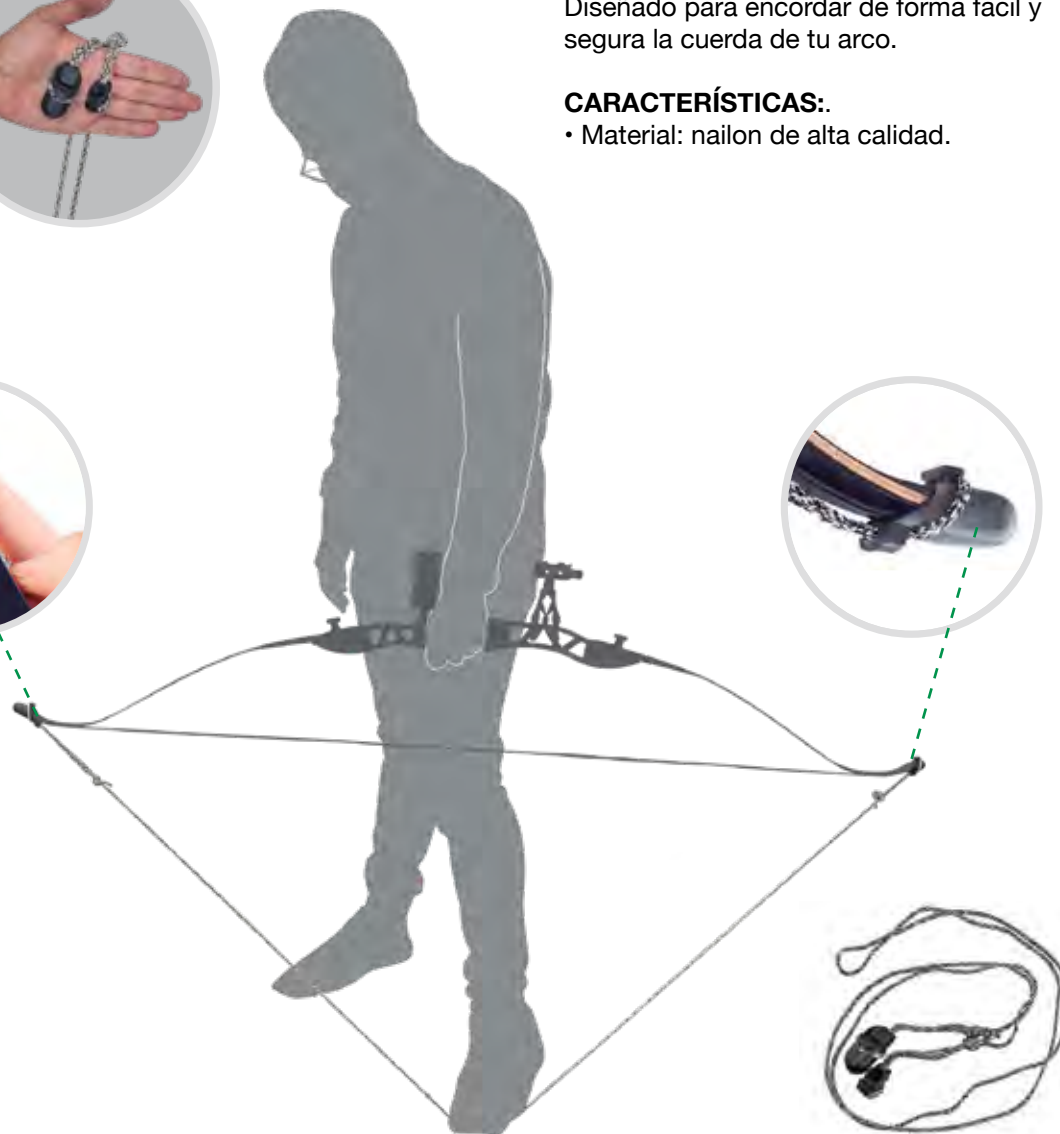
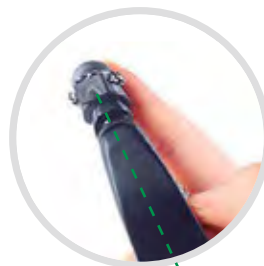

TENSADOR PARA ARCO RECURVO

SKU: MAR-037

DESCRIPCIÓN:

Diseñado para encordar de forma fácil y segura la cuerda de tu arco.

CARACTERÍSTICAS:

- Material: nailon de alta calidad.

REPISAS PARA ARCO

DESCRIPCIÓN:

Útil para tiradores de cualquier nivel. Proporciona estabilidad y precisión durante el tiro, evita el desvío de las flechas. Instalación sencilla y firme.

TIPO CEPILLO

SKU: MAR-055

DESCRIPCIÓN:

Para tiradores diestros y zurdos. El orificio central se adapta a todos los tamaños y estilos de flechas.

CARACTERÍSTICAS:

- Fácil y rápida instalación.
- Desmontable.
- Cepillo de alta densidad.
- Ligero y compacto.



PLÁSTICA ADHESIVA

SKU: MAR-029

DESCRIPCIÓN:

Kit con 5 repisas magnéticas para arco recurvo y compuesto. Fácil y delicada adherencia que no daña tu arco.

CARACTERÍSTICAS:

- Materiales de alta resistencia.

INCLUYE::

- 5 Repisas plásticas.



MAGNÉTICA ADHESIVA

SKU: MAR-030

DESCRIPCIÓN:

Kit con 5 repisas magnéticas para arco recurvo y compuesto. Fácil y delicada adherencia que no daña tu arco.

CARACTERÍSTICAS:

- Materiales de alta resistencia.

INCLUYE::

- 5 Repisas.



REGLETA EN T PARA ARCO

DESCRIPCIÓN:

Instrumento para localizar el punto de enfleche ideal en la cuerda. Funciona con arcos largos, recurvos y compuestos.

CARACTERÍSTICAS:

- **Material de alta calidad:** Aleación de aluminio, Clips reforzados terminados en aluminio para una ubicación segura, liviana, resistente y duradera.
- Marcas claras y nítidas, fáciles de leer, ahorran tiempo.
- Diseñada para mejorar la eficiencia del tiro con arco.

FUNCIONES:

- Permiten medir con precisión la distancia del arco a la cuerda (brace height).
- Ayuda a encontrar el punto de enfleche ideal para cada tirador.

CÓMO USAR:

Posicione la regla graduada por encima de la repisa y coloque los clips sujetando la cuerda de tal forma que se genere un ángulo de 90° en la cuerda y la regla. De esa manera determinarás la posición ideal para colocar tus puntos de enfleche en la cuerda.

ESPECIFICACIONES:

Graduación en centímetros y pulgadas.

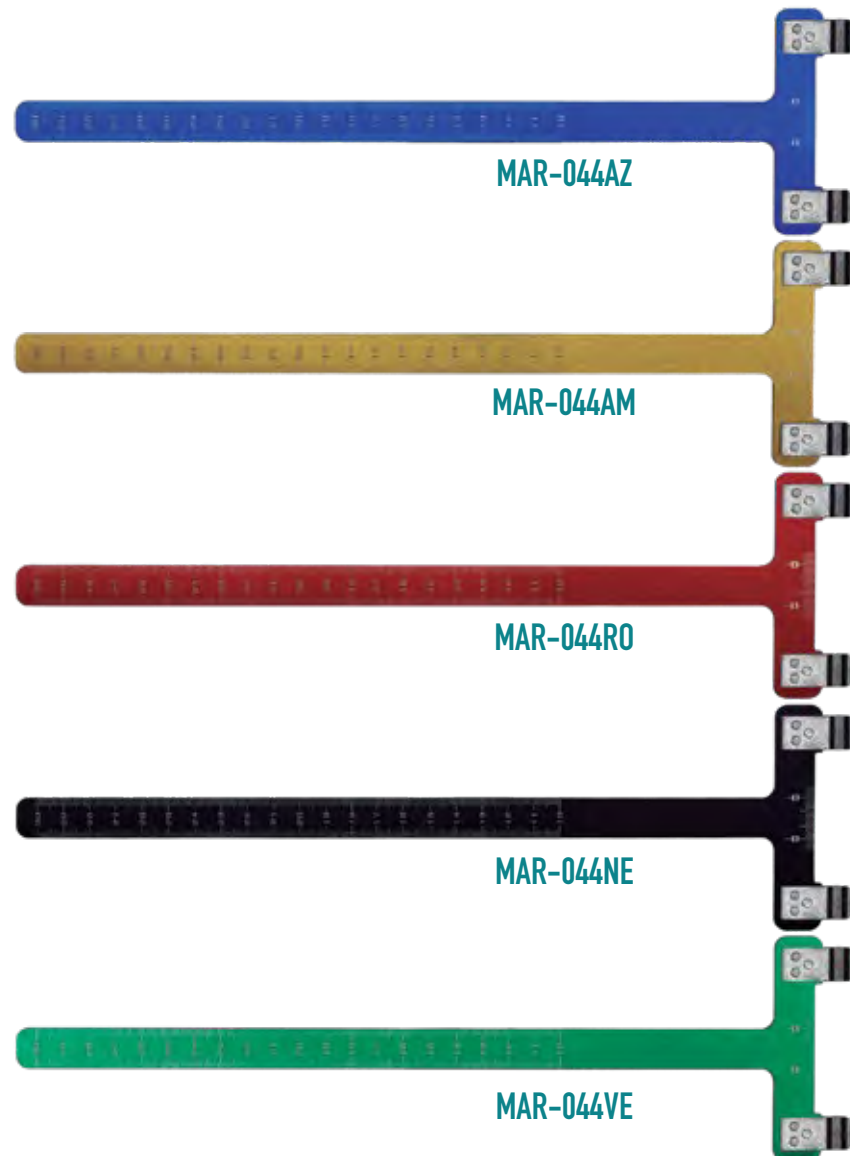
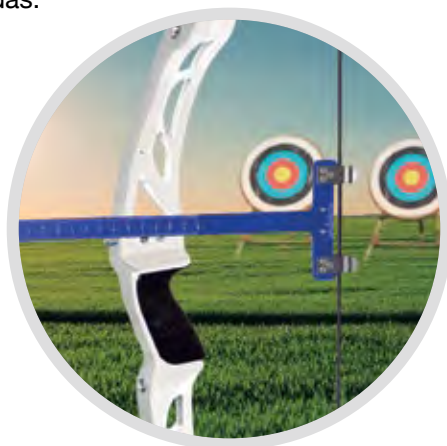

BOLSA DE TIRO PARA ARCO

SKU: MAR-038

DESCRIPCIÓN:

Diseñado para entrenar en espacios reducidos. Fácil extracción de la flecha. ¡Practica tu puntería y precisión en distancias cortas!



CARACTERÍSTICAS:

- **USO:** Ideal para tiros con arcos recurvos y compuestos no mayores a 40lb.
- **DISEÑO:** Artículo diseñado para detener el impacto con fricción, fácil extracción de la flecha, mayor vida útil y menor fatiga del disparo.
- **CUBIERTA:** Fácil de reemplazar después del uso.
- **DIMENSIONES:** 40 x 40 x 22 cm.
- **PORTÁTIL:** Asa de transporte práctica.
- **MATERIAL:** Polipropileno resistente a la intemperie.

REPUESTO DE BOLSA DE TIRO PARA ARCO

SKU: MAR-069



SOPORTE PARA ARCO COMPUESTO

SKU: MAR-043

DESCRIPCIÓN:

Accesorio idóneo para sostener tu arco compuesto directo a nivel del suelo.

CARACTERÍSTICAS:

- Mordazas ajustables que se adaptan a la mayoría de los arcos.
- Resorte integrado de gran resistencia, puede sostener fuertemente tu arco.
- Cómodo de llevar, se guarda fácilmente en el bolsillo o en la mochila después de doblarlo.
- Material ABS, ligero y duradero.



CLICKER

SKU: MAR-046

DESCRIPCIÓN:

Útil para mantener la misma longitud de apertura al momento de tirar, maximiza la precisión y coherencia en los tiros.

CARACTERÍSTICAS:

- Para arco recurvo.
- Resorte de acero inoxidable.
- Sonido claro y agradable al tensar la flecha.
- Compatible con entrada universal de maneral.
- Punto ajustable del contacto.
- Ajustable a la distancia óptima de tu lanzamiento.
- Material: aleación de aluminio de alta calidad.
- Pequeño, portátil y liviano, fácil de transportar y almacenar.
- Duradero y ligero.



PROTECTOR DE PECHO (PETO)

DESCRIPCIÓN:

Diseñado para arqueros sin importar su genero. Su funcion principal es proteger el pecho contra golpes de cuerda o flecha. Se coloca facilmente con ayuda de una hebilla ajustable.

CARACTERÍSTICAS:

- Material: Malla de nailon.
- Correa elástica ajustable.
- Ligero, transpirable y duradero.
- Fácil de lavar y secar, resistente a las arrugas y sin planchado.
- Ideal para hombres, mujeres, etc.
- Ambidiestro.



SKU: MAR-040NE

SKU: MAR-040AZ

SKU: MAR-040RO



MIRA PARA ARCO RECURVO

SKU: MAR-047

DESCRIPCIÓN:

Diseñada para usarse en arcos recurvos.
Accesorio para arqueros principiantes y profesionales.
Ligera y fácil de usar.
¡Ayuda a la precisión del tiro!

CARACTERÍSTICAS:

- Soporte desmontable.
- Botón de ajuste.
- Ambidiestra.



INCLUYE:

- 1 Mira.
- 1 Soporte ajustable en T para mira.
- 1 Ajustador.
- 1 Llave.
- 2 Tornillos plateados.
- 2 Tornillos negros.
- 2 Tuercas.



SACA FLECHAS (ARROW PULLER)

DESCRIPCIÓN:

Extractor de flecha de goma antideslizante (silicona) para flechas de arco recurvo, compuesto y tradicional. Protege el eje de la flecha al sacarlo del objetivo.

CARACTERÍSTICAS:

- Clip para cinturón.
- Diseño tipo llavero, cómodo de llevar.
- Permite retirar la flecha de un objetivo sin lastimarte.
- Agarre ergonómico.
- Adecuado para la mayoría de tipos de flechas.



SKU: MAR-053AZ

SKU: MAR-053NE

SKU: MAR-053RO

FLECHAS DE CHUPÓN

SKU: MAR-051

DESCRIPCIÓN:

Para actividades al aire libre y juegos de objetivos en casa. Fuerte adherencia en superficies lisas. Ideales para niños.

CARACTERÍSTICAS:

- Fuerte succión.
- Punta naranja de alta visibilidad.
- Adecuado para arcos infantiles.

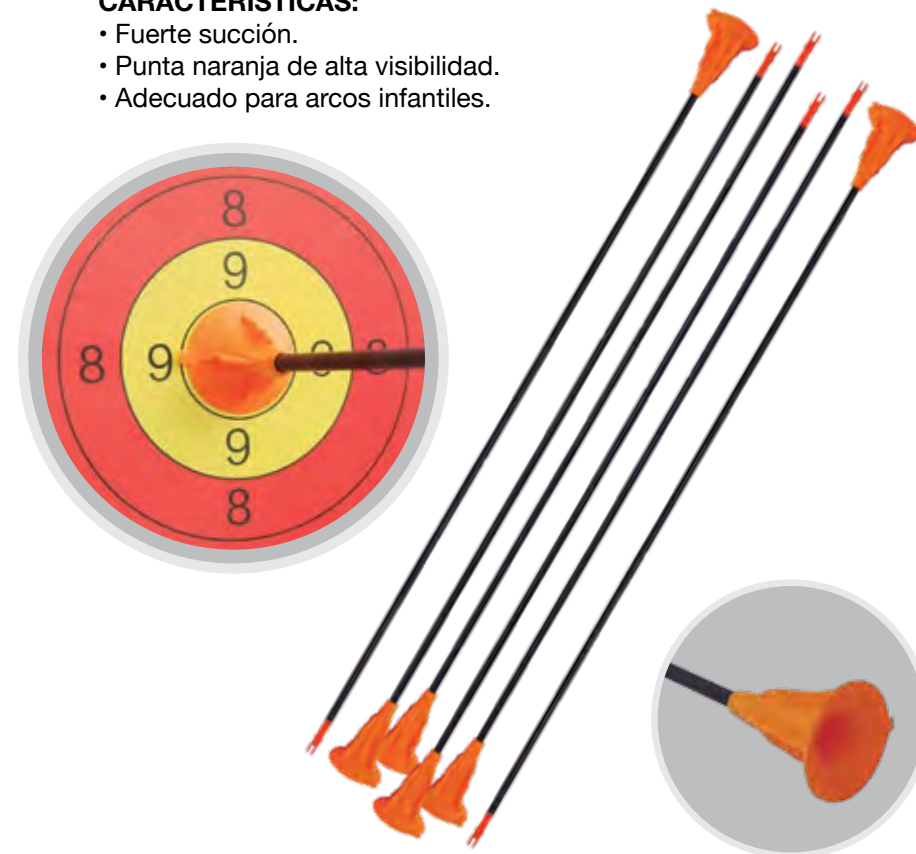

ESTABILIZADOR PARA ARCO

SKU: MAR-050

DESCRIPCIÓN:

Diseño ligero, ayuda a equilibrar la inclinación del arco (frontal, trasera y lateral) al momento del tiro. Disminuye las vibraciones que se producen dando mas comodidad al arquero.

CARACTERÍSTICAS:

- Soporte desmontable.
- Ambidiestro.
- Portátil y liviano (fácil de transportar y almacenar).
- Duradero.



CUERDAS PARA ARCOS

DESCRIPCIÓN:

Diseñadas única y especialmente para cada modelo de los arcos MENDOZA.
¡Reemplaza tu vieja cuerda!

MATERIAL: Hilo de fibra de polietileno (PE).



SKU: MAR-056

Compatible con el modelo:
MAR-014



Compatible con el modelo:
MAR-015

SKU: MAR-057



SKU: MAR-058

Compatible con el modelo:
MAR-016



Compatible con el modelo:
MAR-017

SKU: MAR-059



SKU: MAR-062

Compatible con el modelo:
MAR-035



Compatible con el modelo:
MAR-036

SKU: MAR-063



SKU: MAR-064

Compatible con el modelo:
MAR-045

A young boy with short brown hair is shown from the chest up, aiming a black crossbow. He is wearing a blue and white plaid shirt. The background is dark, and the lighting is dramatic, highlighting the boy's face and the crossbow. The crossbow is held horizontally, and the boy's eyes are focused on the target.

BALLESTAS DEPORTIVAS CORTAS

!Ideales para comenzar a practicar este deporte!

BALLESTAS DEPORTIVAS

Ideales para los amantes del deporte y la aventura.

50 LBS

SKU: MAR-007

CARACTERÍSTICAS:

- Arco de aluminio.
- Miras graduables.
- Seguro manual.
- Cuerda de poliéster.

INCLUYE:

- 5 flechas de plástico.



RECOMENDACIONES

- Cambiar las cuerdas cada 500 disparos
- Lubricar la cuerda después del uso.



80 LBS

SKU: MAR-008

CARACTERÍSTICAS:

- Arco de fibra de vidrio.
- Mira graduable.
- Seguro manual.

INCLUYE:

- 3 Flechas de aluminio.

FLECHAS Y CUERDAS PARA BALLESTAS DEPORTIVAS

Artículos de alta calidad para el óptimo funcionamiento de ballestas deportivas.

CUERDA PARA BALLESTA DE 120 LBS

SKU: MAR-018

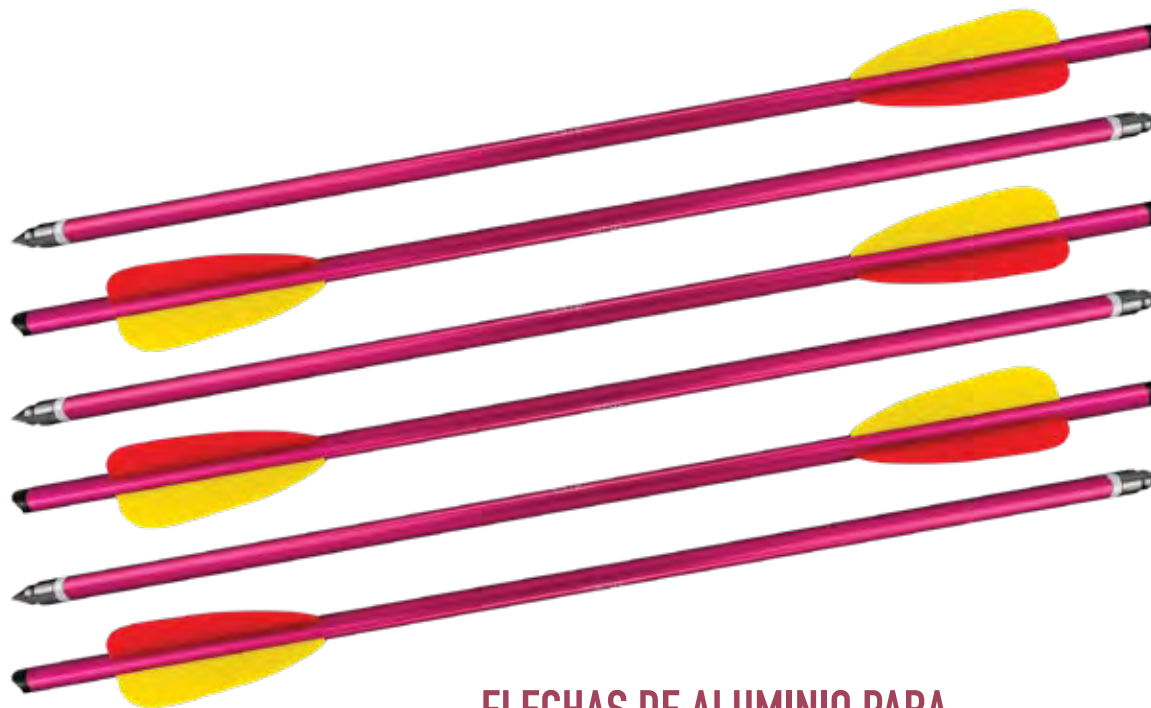

FLECHAS DE ALUMINIO PARA BALLESTA DE 120 LBS

SKU: MAR-021

ESPECIFICACIONES:

- Diámetro: 8 mm.
- Cuerpo de aluminio.
- Punta de acero.
- Longitud: 14" (35.5 cm).
- Contenido: 6 flechas.

RECOMENDADO PARA MAYORES DE EDAD
CON CONOCIMIENTOS DE USO Y ENSAMBLAJE DE BALLESTAS.

FLECHAS PARA BALLESTA DE 80 LBS

SKU: MAR-022

ESPECIFICACIONES:

- Diámetro exterior: 6 mm.
- Cuerpo de aluminio.
- Punta de metal.
- Longitud: 60" (16.5 cm).
- Contenido 12 flechas.



CUERDA PARA BALLESTA DE 50 LBS

SKU: MAR-020



CUERDA PARA BALLESTA DE 80 LBS

SKU: MAR-019



FLECHAS PARA BALLESTA DE 50 LBS

SKU: MAR-023

ESPECIFICACIONES:

- Diámetro exterior: 6 mm.
- Cuerpo de plástico.
- Punta de metal.
- Longitud: 60" (16.5 cm).
- Contenido 12 flechas.



*SE RECOMIENDA CAMBIAR LAS CUERDAS CADA 500 DISPAROS

RESORTERAS INFANTILES Y JUVENIL

!Adecuadas para practicar la puntería!

MUNICIONES DE ACERO



SKU: MRE-004

ESPECIFICACIONES:

- Calibre 7 mm.
- Caja con 160 piezas.



SKU: MRE-005

ESPECIFICACIONES:

- Calibre 9 mm.
- Caja con 80 piezas.

* Compatibles con las resorteras Mendoza

Adentrarse al increíble mundo del tiro con resortera.

CARACTERÍSTICAS:

- Ambidiestra y ajustable.
- Cartuchera de piel.
- Liga de caucho de alta resistencia.
- Empuñadura moldeada.
- Soporte de muñeca para mayor control y precisión.



RESORTERA INFANTIL

SKU: MRE-002



RESORTERA JUVENIL

SKU: MRE-003



RESORTERA INFANTIL CON SOPORTE

SKU: MRE-001

TIRO DEPORTIVO



¡Se parte de la EXPERIENCIA!

RETO MENDOZA

Una competencia para Adultos y Jóvenes



Participan rifles de aire (resorte y nitropistón) Calibre 4.5mm y 5.5 mm Tiro a Siluetas Metálicas. PARA MAYOR INFORMACIÓN EN WWW.MENDOZASPORT.COM

**NUEVO
RIFLE PCP**



RM HALCÓN
RIFLE PCP CALIBRE 5.5 MM.





CACHERA AJUSTABLE



RIFLE DE CERROJO



TANQUE DE 500 (cc)

CULATA DE POLÍMERO

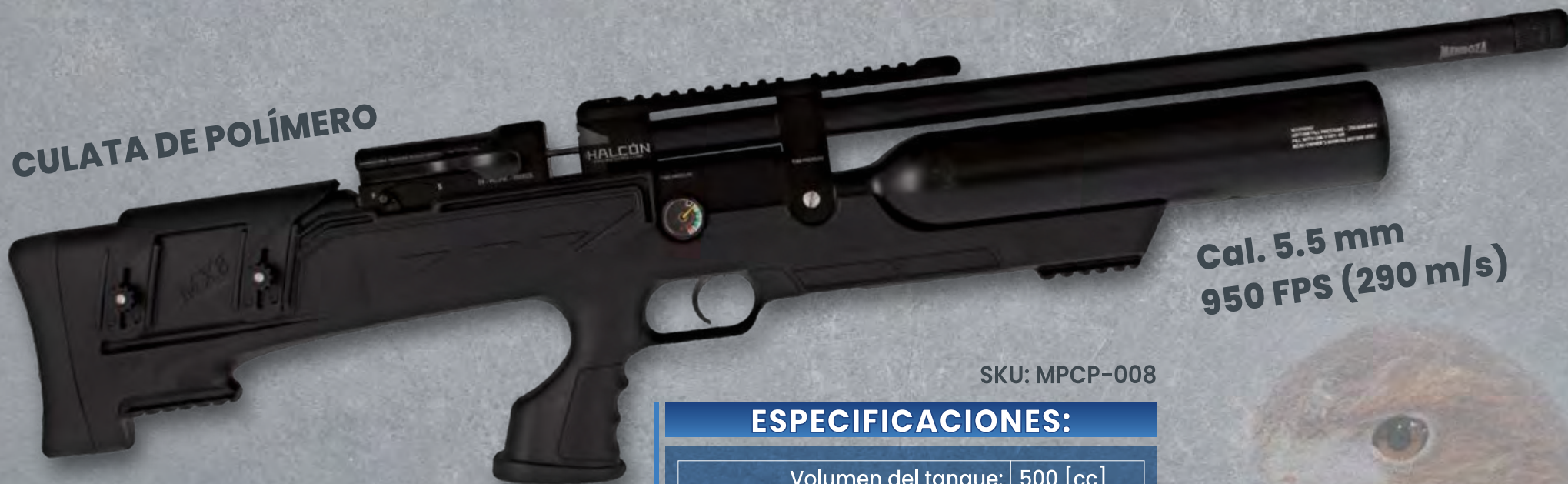

Cal. 5.5 mm
950 FPS (290 m/s)

SKU: MPCP-008

ESPECIFICACIONES:

Volumen del tanque:	500 [cc]
Energía de impacto:	54 [J]
Presión Máxima:	250 [bar]
Masa:	3.2 [kg]
Velocidad promedio:	950 [fps]
Cargador:	12 Tiros
Disparos efectivos (promedio):	120 Disparos
Límite de tiros:	150 Tiros
Regulador de presión:	No



INCLUYE UN ESTUCHE RIGIDO CON RUEDAS



**NUEVO
RIFLE PCP**



RM EMPERADOR

RIFLE PCP CALIBRE 4.5 MM.





REGULADOR DE PRESIÓN



RIFLE DE CERROJO



CARGADOR DE 22 TIROS

CULATA DE MADERA



Cal. 4.5 mm
940 FPS (286 m/s)

SKU: MPCP-007

ESPECIFICACIONES:

Volumen del tanque:	260 [cc]
Energía de impacto:	24 [J]
Presión Máxima:	200 [bar]
Masa:	3.8 [kg]
Velocidad promedio:	940 [fps]
Cargador:	22 Tiros
Disparos efectivos (promedio):	90 Disparos
Límite de tiros:	110 Tiros
Regulador de presión:	Si



INCLUYE UN ESTUCHE RIGIDO CON RUEDAS





CACHETERA AJUSTABLE



COMPENSADOR DE POLÍMERO



DISPONIBLE CON MIRA 3-9X 40

MECANISMO 100 % MEXICANO

- **ENERGÍA DE IMPACTO:** Hasta 29 Joules.
- **VELOCIDAD:** Hasta 275 m/s (903 ft/s).
- **CALIBRE:** 5.5 mm (.22").
- **LONGITUD CAÑÓN:** 50 cm.
- **LONGITUD TOTAL:** 120 cm.
- **PESO TOTAL:** 3.7 kg.

Modelo: 20005124BZN00

RIFLES DE NITRO PISTÓN MAGNUN ALTA POTENCIA

NITRO MENDOZA

ESPECIFICACIONES:

- Capacidad de tiro: Monotiro
- Munición: Diábolo.
- Calibre 5.5 mm (.22").
- Seguro automático.

- Energía de impacto: Hasta 29 Joules.
- Velocidad: Hasta 275 m/s (903 ft/s).
- Alcance: Hasta 60 m.
- Precisión centro a centro a 10 m: 12.7 mm. (1/2").
- Sensibilidad del disparador: 1.8-2.3 / 4.0 - 5.0 lbs.

- Longitud cañón: 50 cm.
- Longitud total: 120 cm.
- Peso total: 3.7 kg.
- Riel picattiny para monturas de 22 mm.

QUETZALCOATL 



Modelo: 20005123BZN00



Disponible con mira telescópica 3-9 x40
Modelo: 20005123BZN03

Blow Fire



Modelo: 20005121BZN00



Disponible con mira telescópica 4x32
Modelo: 20005121BZN02



Disponible en acabado SQUAD
Modelo: 20005121SQD02

**TODOS NUESTROS RIFLES NACIONALES (RESORTE Y NITROPISTÓN)
INCLUYEN 120 DIÁBOLOS, 1 ACEITERA Y 1 PORTAFUSIL.**



RIFLES DE RESORTE MAGNUN ALTA POTENCIA

ESPECIFICACIONES:

- Energía de impacto: Hasta 24 Joules.
- Velocidad: Hasta 250 m/s (821 ft/s).
- Capacidad de tiro: Monotiro.
- Munición: Diábolo calibre 5.5 mm (.22").
- Seguro automático.
- Riel para monturas de 11 mm.
- Disparador de un paso con aproximador.
- Alcance: Hasta 60 m.
- Precisión centro a centro a 10 m: 12.7 mm. (1/12").
- Sensibilidad del disparador: 0.45-1.13 kg / 4.0 - 5.0 lbs.
- Longitud cañón: 52 cm.
- Longitud total: 120 cm.
- Peso total: 3.6 kg.



Modelo:
10005101PL00

< Culata de Polímero >



Disponible con mira telescópica 4x32
Modelo: 10005101PL02

Línea Clásica



Modelo:
10005701PL00



Cuenta con
cargador de 7
diábolos

Línea Clásica

RIFLES DE RESORTE MAGNUN ALTA POTENCIA

ESPECIFICACIONES:

- Energía de impacto: Hasta 24 Joules.
- Velocidad: Hasta 250 m/s (821 ft/s).
- Capacidad de tiro: Monotiro.
- Munición: Diábolo calibre 5.5 mm (.22").
- Seguro automático.
- Riel para monturas de 11 mm.
- Disparador de un paso con aproximador.
- Alcance: Hasta 60 m.
- Precisión centro a centro a 10 m: 12.7 mm. (1/12").
- Sensibilidad del disparador: 0.45-1.13 kg / 4.0 - 5.0 lbs.
- Longitud cañón: 52 cm.
- Longitud total: 120 cm.
- Peso total: 3.7 kg.

RM-7000 CON CARGADOR DE 7 DIÁBOLOS



Modelo:
10005701BZ00



Disponible en acabado SQUAD
Modelo: 10005701SQ00



Cuenta con cargador de 7 diábolos

RM-6000 ACABADO BARNIZ



Modelo:
10005101BZ00



Disponible con mira telescópica 4x 32
Modelo: 10005101BZ02

Edad recomendada de 18 años en adelante

TODOS NUESTROS RIFLES NACIONALES (RESORTE Y NITROPISTÓN)
INCLUYEN 120 DIÁBOLOS, 1 ACEITERA Y 1 PORTAFUSIL.

RIFLES DE RESORTE MAGNUN ALTA POTENCIA

Línea Clásica

RM-3000 ACABADO BARNIZ,
SAFARI Y SQUAD

ESPECIFICACIONES:

- Energía de impacto: Hasta 24 Joules.
- Velocidad: Hasta 250 m/s (821 ft/s).
- Capacidad de tiro: Monotiro.
- Munición: Diábolo calibre 5.5 mm (.22").
- Seguro automático.
- Riel para monturas de 11 mm.
- Disparador de un paso con aproximador.
- Alcance: Hasta 60 m.
- Precisión centro a centro a 10 m: 12.7 mm. (1/12").
- Sensibilidad del disparador: 0.45-1.13 kg / 4.0 - 5.0 lbs.
- Longitud cañón: 52 cm.
- Longitud total: 120 cm.
- Peso total: 3.7 kg.



Modelo:
10005102BZ00



Disponible con mira telescópica 4x 32
Modelo: 10005102BZ02



Disponible en acabado SQUAD
Modelo: 10005102SQ02



Disponible en acabado SAFARI
Modelo: 10005102SF02



RIFLES DE RESORTE **MEDIANA POTENCIA**

ESPECIFICACIONES:

- Energía de impacto: Hasta 15 Joules.
- Velocidad: Hasta 190 m/s (623 ft/s).
- Capacidad de tiro: Monotiro
- Munición: Diábolo calibre 5.5 mm (.22").
- Seguro automático.
- Riel para monturas de 11 mm.
- Disparador de un paso con aproximador.
- Alcance: Hasta 45 m.
- Precisión centro a centro a 10 m: 12.7 mm. (1/12").
- Sensibilidad del disparador: 0.45-1.13 kg / 4.0 - 5.0 lbs.
- Longitud cañón: 46.5 cm.
- Longitud total: 108 cm.
- Peso total: 3.0 kg.

Línea Clásica

**EDICIÓN CENTENARIO
CULATA CONMEMORATIVA**



Modelo:
10005101CN02

WWW.MENDOZASPORT.COM

**TODOS NUESTROS RIFLES NACIONALES (RESORTE Y NITROPISTÓN)
INCLUYEN 120 DIÁBOLOS, 1 ACEITERA Y 1 PORTAFUSIL.**

RIFLES DE RESORTE MEDIANA POTENCIA

Línea Clásica

ESPECIFICACIONES:

- Energía de impacto: Hasta 15 Joules.
- Velocidad: Hasta 190 m/s (623 ft/s).
- Capacidad de tiro: Monotiro
- Munición: Diábolo calibre 5.5 mm (.22").
- Seguro automático.
- Riel para monturas de 11 mm.
- Disparador de un paso con aproximador.
- Alcance: Hasta 45 m.
- Precisión centro a centro a 10 m: 12.7 mm. (1/12").
- Sensibilidad del disparador: 0.45-1.13 kg / 4.0 - 5.0 lbs.
- Longitud cañón: 46.5 cm.
- Longitud total: 108 cm.
- Peso total: 3.0 kg.

RM-700 ACABADO BARNIZ CON
CARGADOR DE 7 DIÁBOLOS



Modelo:
01005701BZ00

Cargador de 7
diábolos

RM-100 ACABADO
BARNIZ Y SQUAD



Modelo: 01005101BZ00



Disponible en acabado SQUAD
Modelo: 01005101SQ02



Disponible con mira telescópica 4x32
Modelo: 01005101BZ02

MSS-4.5

AIR POWERED RIFLE



RIFLE JUVENIL

CALIBRE: 4.5 MM - 0.177 IN.
LONGITUD DEL CAÑÓN: 420 MM.
LONGITUD TOTAL: 101 CM.
ENERGÍA DE IMPACTO: 7 JOULS.
MASA: 2.08 KG.
VELOCIDAD PROMEDIO: 167 M/S - 550 [FPS].
CULATA DE POLÍMERO.
CUENTA CON SEGURO AUTOMÁTICO.
RIEL: 11 MM.
MIRA GRADUABLE Y PUNTO DE MIRA CON FIBRA ÓPTICA.





crosman

Crosman es una marca registrada de Crosman Corporation en los Estados Unidos y otros países.

RIFLES DE RESORTE "JUVENIL"

ESPECIFICACIONES:

- Energía de impacto: Hasta 12 Joules.
- Velocidad: Hasta 153 m/s (502 ft/s).
- Capacidad de tiro: Monotiro
- Munición: Diábolo.
- Calibre 5.5 mm.
- Alcance: Hasta 35 m.

RIFLE JUVENIL DE RESORTE CON CULATA DE POLÍMERO

- Precisión centro a centro a 10 m: 12.7 mm. (1/12").
- Longitud cañón: 42.5 cm.
- Longitud total: 104 cm.
- Peso total: 3.0 kg.
- Seguro automático.
- Riel para monturas de 11 mm.



Modelo: MCL-CSIN2

INFERNO
RIFLE DE DIÁBOLOS CALIBRE 5.5 MM.



Disponible con mira telescópica 4x20
Modelo: MCL-CSIN201

RM-10 CULATA DE MADERA ACABADO BARNIZ



Modelo: 00105101BZ00



Disponible con mira telescópica 4x20
Modelo: 00105101BZ01

Edad recomendada: 13 a 18 años en adelante

RIFLES DE MUNICIONES CON ACCIÓN DE PALANCA

SHERIFF

RIFLE DE MUNICIONES
CON ACCIÓN DE PALANCA

MODELO: RM-SHERIFF



Mira trasera ajustable.

Guardamano
y culata de polímero.



ACCIÓN DE PALANCA
CON SISTEMA DE TRINQUETE

ESPECIFICACIONES:

Calibre:	Municiones 4.5 mm
Tipo de munición:	Acero
Funcionamiento:	Rifle de Palanca
Mecanismo:	Resorte
Capacidad:	Hasta 700 municiones
Seguro:	Manual transversal
Velocidad:	Hasta 120 m/s
Tipo de mira:	Punto de mira
Mira trasera ajustable:	De 4 pasos
Peso:	1.19 kg
Longitud:	89 cm
Energía de impacto:	2.3 joules



Mira trasera ajustable.

Guardamano
y culata de madera.

VAQUERO

MODELO: RM-VAQUERO



ACCIÓN DE PALANCA
CON SISTEMA DE TRINQUETE

RIFLES Y PISTOLAS DE SALVA

ESPECIFICACIONES GENERALES:

- Energía de impacto: Hasta 19 Joules.
- Velocidad: hasta 275 m/s (900 ft/s)
- Capacidad de tiro: Monotiro
- Munición: Salva-Diábolo 2000 Express.
- Calibre 4.5 mm (.177").
- Percutor de dos pasos que actúa como seguro manual del disparador.
- Disparador de un paso.

RIFLE M-990

Modelo: 09904102BZ00



ESPECIFICACIONES:

- Alcance: Hasta 30 m.
- Longitud cañón: 55 cm.
- Longitud total: 90 cm.
- Peso total: 3.0 kg.



Disponible en acabado SQUAD
Modelo: 09904102SQ00

PISTOLA DEPORTIVA
PK-62-3 DERRINGER



Modelo: PK-62-3-0210



ESPECIFICACIONES:

- Alcance: Hasta 10 m.
- Longitud total: 13 cm.
- Peso total: 0.30 kg.

**COMPATIBLES CON
EL ESTUCHE SALVA-DIÁBOLO
2000 EXPRESS
Modelo: SD-4.5-50-0555**

WESTERN

PISTOLA DEPORTIVA DE SALVA

CAL: 4.5MM. [.177"]

Modelo: WESTERN-L



La pistola de salva WESTERN posee un cuerpo de madera que le proporciona elegancia. Su cañón descubierto le brinda mayor durabilidad y resistencia ante la oxidación.

ESPECIFICACIONES:

- Alcance: Hasta 20 m.
- Longitud total: 29.8 cm.
- Peso total: 0.71 kg.

Grabados inspirados en el Viejo Oeste

COMPATIBLES CON
EL ESTUCHE SALVA-DIÁBOLO
2000 EXPRESS

Modelo: SD-4.5-50-0555

RIFLES Y PISTOLAS DE SALVA

ESPECIFICACIONES GENERALES:

- Energía de impacto: Hasta 19 Joules.
- Velocidad: Hasta 275 m/s (900 ft/s)
- Percutor de dos pasos que actúa como seguro manual del disparador.
- Disparador de un paso.
- Capacidad de tiro: Monotiro
- Munición: Salva-Diábolo 2000 Express.
- Calibre 4.5 mm (.177").

PISTOLA PK-62-L DE CAÑÓN LARGO



Modelo: PK-62-L-0234

ESPECIFICACIONES:

- Alcance: Hasta 20 m.
- Longitud total: 29.8 cm.
- Peso total: 0.71 kg.



Disponible en acabado SAFARI

Modelo: PK-62-L-SF

PISTOLA PK-62-C DE CAÑÓN CORTO



Modelo: PK-62-C-0227

ESPECIFICACIONES:

- Alcance: Hasta 15 m.
- Longitud total: 22.5 cm.
- Peso total: 0.57 kg.



Disponible en acabado SAFARI

Modelo: PK-62-C-SF



SIENTE LA POTENCIA DE LA SALVA CON
LAS ARMAS DEPORTIVAS MENDOZA

Edad recomendada: 18 años en adelante.

PISTOLAS CO2

ESPECIFICACIONES GENERALES:

- Calibre 4.5 mm (.177”).
- Alcance: Hasta 40 m.
- Utilizan cartuchos de CO2 de 12gr.



Modelo: MC02-PFM16

PISTOLA PFM16
FULL METAL

ESPECIFICACIONES:

- Pistola Semiautomática.
- Mecanismo: Repetición de municiones.
- Capacidad: hasta 18 municiones.
- Longitud: 16.5 cm (6.5”).
- Material: Cuerpo de metal.
- Peso: 0.726 Kg.
- Seguro: Selector manual.
- Velocidad: Hasta 135 m/s (443 ft/s).
- Alcance: Hasta 40 m.



Modelo:
MC02-C11

PISTOLA C11

ESPECIFICACIONES:

- Pistola Semiautomática.
- Capacidad: Hasta 18 municiones.
- Velocidad: Hasta 135 m/s (443 ft/s).
- Alcance: Hasta 40 m.
- Longitud: 17.5 cm (6.9 “).
- Material: Polímero.
- Peso: 0.345 Kg.
- Seguro: Deslizador maual.



Modelo: MC02-SNR357

REVOLVER 357
FULL METAL

ESPECIFICACIONES:

- Capacidad: hasta 6 municiones.
- Peso: 0.870 Kg.
- Longitud: 20.6 cm (8.125”).
- Mira trasera Ajustable.
- Seguro: Deslizador manual.
- Velocidad: Hasta 135 m/s (443 ft/s).
- Alcance: Hasta 40 m.

Incluye 6 “balas portamunición”
para diábolos y para municiones.



Modelo: MC02-CCP8B2

PISTOLA CO2 VIGILANTE

Utiliza diábolo Express o
Magnum cal. 4.5 mm (.177")

ESPECIFICACIONES:

- Revólver Semi-automático de doble acción.
- Tipo de municiones: Diábolos y municiones.
- Capacidad: Diábolos 10 disparos/ Municiones 6 disparos.
- Longitud: 28.9 cm (11.38").
- Peso: 0.908 Kg.
- Seguro: Manual transversal.
- Velocidad: Hasta 141 m/s (465 ft/s).
- Mira trasera ajustable.

REVOLVER 357S FULL METAL

Modelo: MC02-CRVL357S



ESPECIFICACIONES:

- Capacidad: 6 municiones.
- Longitud: 29.2 cm (11.5").
- Material: Cuerpo de metal.
- Mira trasera ajustable.
- Peso: 0.908 Kg.
- Seguro: Deslizador manual.
- Velocidad: Hasta 137 m/s (450 ft/s).

Xtreme PCP

AIR RIFLE CAL. 5.5

HASTA 70
TIROS POR CARGA



3000 PSI
REGULADO

¡SOLO CARGA TU DEPOSITO DE AIRE Y DISPARA !

ESPECIFICACIONES

- Velocidad hasta: 1000 fps (305 m/s).
- Energía de impacto hasta: 41 joules (30.24 ft/lb).
- Calibre 5.5 mm (.22).
- Cilindro de 3000 PSI.
- Hasta 70 tiros por carga.
- Supresor de ruido.
- Culata de madera europea.
- Seguro manual.

COMPRESOR DE AIRE PORTÁTIL

PARA RIFLES DE AIRE PCP

Ideal para llenar rifles y pistolas PCP, botellas de aire, pistolas neumáticas, tanques de buceo, etc.

Modelo: MPCP-009

ESPECIFICACIONES:

- Presión de carga máxima: 300 BAR (4500 [psi]).
- Capacidad de carga máxima: 500 [cc].
- Tasa de carga (500 cc): 0-300 BAR-25 min. aprox.
- Limitador de compresión: Apagado automático seleccionado por el usuario.
- Sistema de refrigeración: Ventilador eléctrico (refrigeración por aire).
- Sistema de filtrado; Dri-Pak™ con medio desecante reemplazable y filtros de suciedad (repuestos incluidos).
- Línea de aire: Manguera con conectores de ajuste rápido tipo Foster.
- Alimentación: CA-240[V]/110[V] — V/CC-12 [V].
- Potencia del motor: 350 [W].
- Accesorios: Juntas tóricas de repuesto (línea/filtro), desecante separador de agua y aceite, topes QF, adaptador QF, filtros de repuesto, fusibles de repuesto, cable de 240 V/110 V CA, cable de 12 V CC.
- Dimensiones: 300X195X245[mm].
- Masa: 8,3 [kg] aproximadamente.



COMPRESOR DE AIRE PARA RIFLES PCP



Modelo: MPCP-006



Compresor de aire PCP de 110 V, 4,500 psi (300 bar), enfriado por agua.
Ideal para llenar rifles y pistolas PCP, botellas de aire, pistolas neumáticas, tanques de buceo, etc.

ESPECIFICACIONES:

Con función de ajuste de presión y parada automática al alcanzar la presión requerida.

- Uso seguro, con válvula de seguridad en cilindro de baja presión y con válvula de precisión a prueba de explosiones en alta presión.
- Con compresión en dos etapas, componentes de alta calidad para garantizar el rendimiento de la estabilidad y un largo tiempo de servicio.
- Las tuberías de agua y bombas están previamente instaladas para reducir el riesgo de mal funcionamiento.

RIFLE PCP COMMANDER

BEEMAN



Modelo: 1518

ESPECIFICACIONES:

- Rifle PCP (pre-charged pneumatic).
- Cilindro de aire de 3000 PSI.
- Rifle de cerrojo.
- Cargador de 1 y de 10 tiros.
- Velocidad: Hasta 305 m/s (1000 ft/s).
- Energia de impacto hasta: 41 joules.
- Hasta 80 tiros por carga.
- Culata de madera europea.

- Calibre: 5.5mm (.22").
- Seguro manual.
- Longitud cañón: 62 cm.
- Longitud total: 109 cm.
- Peso: 4.4 kg.
- Miras con insertos de fibra óptica.
- Compensador supresor de ruido.

INCLUYE:

- 2 cargadores monotiro.
- 2 cargadores 10 tiros.
- 2 llaves allen.
- 1 valvula de desgasificacion.



Modelo: 1338

INCLUYE:

- 2 cargadores monotiro.
- 2 cargadores 10 tiros.
- 2 llaves allen.
- 1 valvula de desgasificacion.



ESPECIFICACIONES:

- Rifle PCP (pre-charged pneumatic).
- Cilindro de aire de 3000 PSI.
- Rifle de cerrojo.
- Cargador de 1 y de 10 tiros.
- Velocidad: Hasta 305 m/s (1000 ft/s).
- Energia de impacto hasta: 41 joules.
- Hasta 50 tiros por carga.
- Culata de madera europea.
- Calibre: 5.5mm (.22").
- Seguro manual.
- Longitud cañón: 64 cm.
- Longitud total: 108 cm.
- Peso: 3.3 kg.
- Miras con insertos de fibra óptica.
- Seguro manual.
- Compensador supresor de ruido.

REPUESTO DE CARGADOR BEEMAN Cal. 5.5 mm.

Compatibles con los rifles PCP
COMMANDER y CHIEF II PLUS.



ESPECIFICACIÓN:

- Cargador de 1 tiro.

Modelo: 3319



ESPECIFICACIÓN:

- Cargador de 10 tiros.

Modelo: 3318

PISTOLA BEEMAN PCP PISTOLA DE COMPETENCIA



Modelo: 2027

ESPECIFICACIONES:

- Sistema PCP (Pre-Charged Pneumatic).
- Cilindro de aire de 3,000 PSI máx.
- Velocidad: Hasta 213 m/s (700 fps)
- Energía de impacto: Hasta 12 joules.
- Munición: Diábolo.
- Calibre: 4.5 mm (.177").
- Longitud total: 45.72 cm.
- Peso: 1.70 Kg.
- Seguro manual
- Pistola de cerrojo
- Gatillo ajustable.
- Hasta 40 tiros con el depósito completamente lleno.
- Incluye 2 cargadores para 12 tiros y 2 cargadores monotiro.

CERRADURA DE PISTOLA

ESPECIFICACIONES:

- Construcción de aleación endurecida (acero y zinc) para una máxima durabilidad.
- Con revestimiento de goma para evitar dañar el gatillo.
- Cilindro de tambor de 4 pines.
- Ajuste universal.

Compatible con pistolas y rifles con cubre disparador



Modelo: 3320

ESPECIFICACIONES:

- Conector con entrada universal de 8 mm.
- Manguera flexible de 50 cm.
- Capacidad máxima: 4,500 PSI / 300 BAR.
- Componentes fabricados en acero inoxidable.
- Contiene manómetro con indicador de presión.
- Contiene válvula de alivio de presión.



Modelo: MPCP-001 3 ETAPAS

Modelo: MPCP-004 4 ETAPAS

Llena tus depósitos PCP con menor esfuerzo.

KITS DE O-RINGS PARA BOMBAS MANUALES PCP

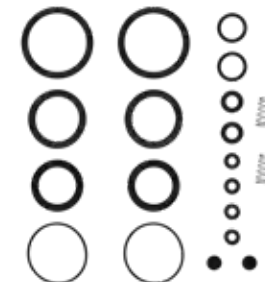

Modelo: MPCP-003

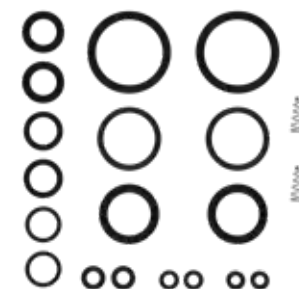

Modelo: MPCP-005

**RIFLE BEEMAN JACKAL
CULATA DE MADERA**



Modelo: 2066

ESPECIFICACIONES:

- Tipo de munición: diábolo calibre: 5.5 mm (.22").
- Mecanismo de resorte.
- Velocidad: Hasta 185 m/s (610 ft/s).
- Energía de impacto hasta: 15 Joules.
- Longitud total: 109 cm.
- Longitud cañón: 48 cm.
- Peso: 2.85 kg
- Culata de madera.
- Seguro automático transversal.
- Riel para monturas de 11 mm.

**RIFLE BEEMAN MARKSMAN
CULATA AMBIDIESTRA DE POLIMERO**



Modelo: 2063

ESPECIFICACIONES:

- Tipo de munición: diábolo calibre: 5.5 mm (.22").
- Mecanismo de resorte.
- Velocidad: Hasta 185 m/s (610 ft/s).
- Energía de impacto: Hasta: 15 Joules.
- Longitud total: 111 cm.
- Longitud cañón: 48 cm.
- Peso: 2.9 kg.
- Seguro automático transversal.
- Riel para monturas de 11 mm.

RIFLE BEEMAN MANTIS NP CULATA AMBIDIESTRA DE POLIMERO



Modelo: 10616GP

ESPECIFICACIONES:

- Calibre 5.5 mm.
- Mecanismo GAS RAM PISTON (NITRO PISTÓN).
- Velocidad: Hasta 289 m/s (950 ft/s).
- Energía de impacto hasta: 31 Joules.
- Longitud total: 124 cm.
- Longitud cañón: 55.5 cm.
- Peso: 2.9 kg.
- Gatillo ajustable
- Seguro automático.
- Riel para monturas de 11 mm.

RIFLE BEEMAN LONGHORN II NP CON CAÑÓN INTERCAMBIABLE

- Doble cañón intercambiable en calibre 4.5 y 5.5 mm.

Modelo: 10611GP



ESPECIFICACIONES:

- Velocidad: Hasta 335 m/s (1100 ft/s) en calibre 4.5 (.177") y 290 m/s (950 ft/s) en cal. 5.5 (.22").
- Energía de impacto: Hasta 21 Joules en cal. 4.5 mm y 31 Joules en cal. 5.5 mm.
- Longitud total: 115.6 cm.

- Longitud cañón: 47 cm.
- Mecanismo GAS RAM PISTON (NITRO PISTÓN).
- Peso: 3.8 kg.
- Gatillo ajustable
- Seguro automático.
- Riel para monturas de 11 mm.

RIFLE BEEJAN SILVER KODIAK X2 CON CAÑÓN INTERCAMBIABLE

- Culata de madera. • Acabado baño dorado.

Modelo: 10774GP



- Doble cañón intercambiable en calibre 4.5 y 5.5 mm.

ESPECIFICACIONES:

- Velocidad: Hasta 335 m/s (1100 ft/s) en calibre 4.5 (.177") y 290 m/s (950 ft/s) en cal. 5.5 (.22").
- Energía de impacto: Hasta 21 Joules en cal. 4.5 mm y 31 Joules en cal. 5.5 mm.
- Longitud total: 115.6 cm.
- Longitud cañón: 47 cm.
- Mecanismo GAS RAM PISTON (NITRO PISTÓN).
- Peso: 4 kg.
- Gatillo ajustable.
- Seguro automático.

PISTOLA MARKSMAN DE RESORTE

Pistola para municiones, diábolos y dardos calibre 4,5 mm.

Nuestra pistola MARKSMAN se caracteriza por su versatilidad en el uso de diferentes proyectiles.

ESPECIFICACIONES:

- Velocidad: Hasta 60 m/s (200 ft/s).
- Calibre: 4.5 mm (.177").
- Tipo de munición: Municiones, diábolos y dardos.
- Longitud total: 23 cm.
- Miras con inserto de fibra óptica.
- Cargador "superior" hasta 18 tiros (municiones).
- Cargador "inferior" 1 diábolo o 1 dardo.
- Material: Polímero.
- Seguro: Manual.



Modelo: 1018

Se requiere "amartillar" en cada disparo.

Incluye mamila con 200 municiones de acero calibre 4.5mm.

NUEVA LÍNEA

NUESTRA NUEVA LÍNEA DE ALTA GAMA SE CARACTERIZA PORTENER MUY BUENA AGRUPACIÓN E IMPACTOS LIMPIOS Y PRECISOS.

SON DIÁBOLOS DE ALTA PRECISIÓN MICROCALIBRADOS, CON 9 MODELOS IDEALES PARA DIFERENTES TIPOS DE TIRO DEPORTIVO:

- ENTRENAMIENTO
- TIRO AL BLANCO
- CACERÍA
- FIELD TARGET

DIÁBOLOS LÍNEA PREMIER

CALIBRES:
5.5 mm / .22"



¡¡ALTO PODER DE PENETRACIÓN CON MÁXIMO EFECTO DE IMPACTO!!

IDEALES PARA LOS DIFERENTES TIPOS DE TIRO DEPORTIVO



CACERÍA
EXPANSIVO Y PRECISO

5.5 mm



CACERÍA
PROYECTIL DE ALTA POTENCIA

5.5 mm



CACERÍA
ALTO PODER DE IMPACTO

5.5 mm



ALTA PRECISIÓN
AGRUPACIÓN LIMPIA Y PRECISA

4.5 mm



PARA COMPETENCIA
EXCELENTE AGRUPACIÓN

4.5 mm



ALTA PRECISIÓN
AGRUPACIÓN LIMPIA Y PRECISA

5.5 mm

DESPACHADORES DE DIÁBOLOS

CALIBRES 5.5 y 4.5 mm

COMPARTE LA EMOCIÓN DEL TIRO DEPORTIVO
CON LA VARIEDAD DE DIÁBOLOS MENDOZA



PUNTA HUECA
DP-EX-4.5

PUNTA PUNTIAGUDA
DP-M-4.5

PUNTA PUNTIAGUDA
DP-M-5.5

PUNTA HUECA
DP-EX-5.5

NUEVA

MIRA LÁSER

CLASE III A



Modelo: MO-LR

CARCASA DE METAL | ALCANCE MAYOR A 100 M. | MONTURAS DE 22 MM. | LÁSER COLOR ROJO | PESO: 30 gr

MUNICIONES DE ACERO CALIBRADAS Cal. 4.5 mm (.177")

ESPECIFICACIONES GENERALES:

- Municiones de acero calibradas.
- Cal. 4.5 mm (.177").
- Peso 0.32g (4.93 granos).



DP-MA-4.5



MA-140-0333



MA-1500



MA-3000



MA-5-0562

COMPATIBLES CON LA PISTOLA MARKSMAN (1018), PISTOLAS DE CO2 Y LOS RIFLES SHERIFF Y VAQUERO

MIRAS TELESCÓPICAS 3-9x 40 y 3-9x 40IL

Modelo: MO-3940



Con retícula iluminada

Modelo: MO-3940IL

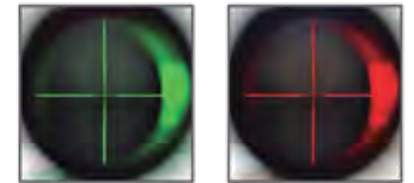

ESPECIFICACIONES GENERALES:

- Para rifles de alta y mediana potencia
- Incluyen 2 monturas de 11 mm y de 22 mm (para riel picatinny) y paño de microfibra

Modelos (MO-3940, MO3940IL, MO-432)

MIRA TELESCÓPICA 4x 32



Modelo: MO-432

MIRA TELESCÓPICA 4x 20



Modelo: MO-420

Compatible solo con rieles de 11 mm.

ESPECIFICACIONES:

- Calibre: 4.5mm (.177").
- Peso del diábolo: 0.5g (7.7 granos).
- Estuche con 50 juegos.



Modelo: SD-4.5-50-0555

ESTUCHE SALVA-DIÁBOLO
2000 EXPRESS

CARTUCHOS DE CO2

Compatibles con pistolas de CO2

ESPECIFICACIONES:

- Tanques de 12 gramos.
- Tres presentaciones distintas:
5, 50 y 450 piezas.

Modelo: MCMDZ231B



Modelo: MC02-50



Modelo: MC02-450



MONTURAS PARA RIEL ESTÁNDAR 11 mm Y PARA RIEL PICATINNY 21 mm

Modelo: M-4022

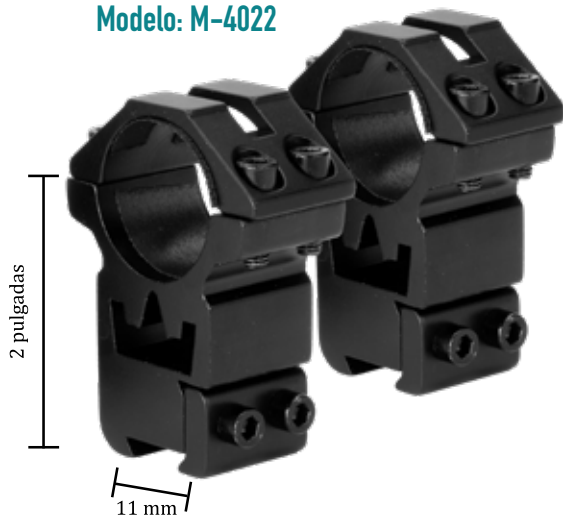

Modelo: R406



Modelo: MT500



Modelo: MT501



ESPECIFICACIONES:

- Monturas de 21 mm y 11 mm.
- Fabricadas en acero sólido.
- Diámetro: 25 mm.

CONTENIDO:

- 2 monturas.
- 6 tornillos para sujeción.
- 1 llave para su instalación.

PESO:

- M-4022: 55 gramos.
- R406: 35 gramos.
- MT500: 35 gramos.
- MT501: 30 gramos.



Modelo: M-4078

ADAPTADOR ELEVADOR PARA RIEL PICATINNY 21 mm

*Eleva la altura de las miras telescópicas
para que nada obstruya su correcto uso.*

ESPECIFICACIONES:

- Fabricadas en acero sólido.
- Longitud: 40 mm.
- Altura: 30 mm.
- Peso: 30 gr.

CONTENIDO:

- 2 elevadores.
- 1 llave para su instalación.

ACCESORIOS

ADAPTADOR CONVERSOR
RIEL 11 MM A RIEL PICATINNY



Modelo: M0024

Compatible con cualquier rifle
con riel estandar de 11 mm

ADAPTADOR PICATINNY
PARA MIRA TELESCÓPICA



Modelo: M0030

Compatible con miras telescópicas
de 30 mm de diámetro

MONTURA MONOPIEZA 11 MM
PARA MIRAS TELESCÓPICAS



Modelo: M0037

Compatible con miras telescópicas
de 30 mm de diámetro

TRAMPA METÁLICA ATRAPA DIÁBOLOS

Modelo: 2085



ESPECIFICACIONES:

- Estructura robusta fabricada en acero.
- Contiene siluetas metálicas y targets de papel.
- Utilizar solo con munición de acero y pistolas de CO2.

INCLUYE:

- 2 objetivos de acero.
- 6 dianas impresas en papel.

SILUETAS MÉTALICAS PARA TIRO AL BLANCO

*SILUETAS DE ACERO PARA TIRO
AL BLANCO*



Modelo: MA-013

DIANA ABATIBLE RATA

El objetivo ajustable de color amarillo brillante se puede ajustar en 3 tamaños: 3.8 cm (1.5"), 2.5 cm (1") y 1.5 cm (0.5"), cuenta con cordón para restablecer el objetivo . Portátil y duradera.

ESPECIFICACIONES:

- Medidas: 18.5 x 20 x 18 cm.
- Peso: 1.3 kg
- Objetivo ajustable.
- Espesor: 3.0 mm.
- Objetivo ajustable.
- Material: Acero.
- Incluye 4 estacas.
- Hilo de 11 metros.



Modelo: MA-012

TRAMPAS METÁLICAS PARA DIÁBOLOS CON OBJETIVOS DE RESTABLECIMIENTO AUTOMÁTICO

ATRAPA DIÁBOLOS CON 4 PATOS

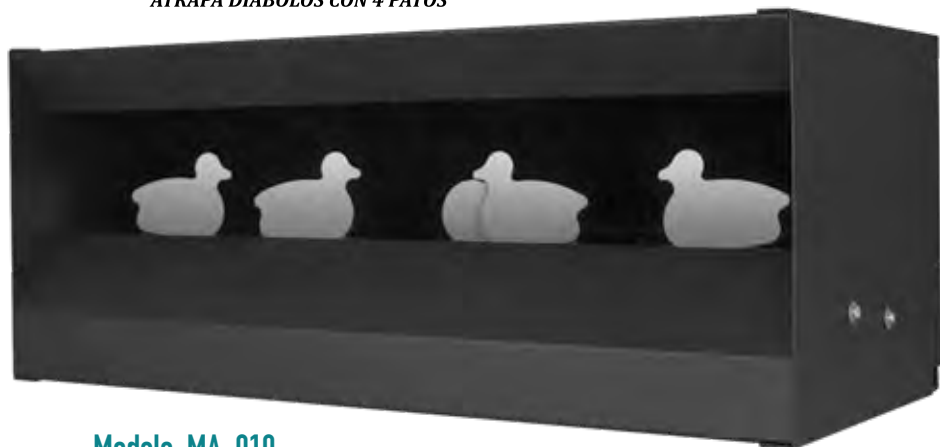

Modelo: MA-010

Golpea los objetivos "patos" volteando 1 por 1 para que caigan, luego golpea el objetivo central para reiniciar (Levantar de nuevo).

ESPECIFICACIONES:

- Construcción sólida de acero.
- Diseño interior en ángulo para detener los rebotes y atrapar los diábolos.
- El diseño inclinado acumula los diábolos y facilita la limpieza de la trampa.
- Medidas: 49 x 22 x 19.5 cm.
- Peso: 5 kg.
- Espesor de los objetivos: 1.8 mm.
- Espesor de la lámina: 1.0 mm.
- No se necesitan baterías.

Golpea los objetivos volteando 1 por 1 para que suban, luego golpea el objetivo central para reiniciar.

ESPECIFICACIONES:

- Construcción sólida de acero.
- Diseño interior en ángulo para detener los rebotes y atrapar los diábolos.
- El diseño inclinado acumula los diábolos y facilita la limpieza de la trampa.
- Medidas: 32.5 x 14.5 x 18 cm.
- Peso: 2.1 kg.
- Espesor de los objetivos: 1.8mm
- Espesor de la lámina: 1.0 mm.
- No se necesitan baterías.

ATRAPA DIÁBOLOS CON 5 SILUETAS



Modelo: MA-011

ESTUCHE RÍGIDO PARA RIFLES

ESPECIFICACIONES:

- Hermético.
- Protección contra golpes y rayones al rifle.
- Esponja cuadrículada para moldear los rifles y sus accesorios.
- Dimensiones: 125 x 13.5 x 30 cm.



Modelo: MHC-002

Esponja cuadrículada para los rifles y sus accesorios.

FUNDA PARA RIFLE 137 cm (54") POLIÉSTER DE ALTA RESISTENCIA



- Con bolsas exteriores
Modelo: MR-005

ESPECIFICACIONES:

- Medidas: 137 x 29 x 4 cm.
- Poliéster 600 denier.
- Repelente al agua.
- Interior de dubetina (tipo toalla).

FUNDA PARA RIFLE 132 cm (52")

Modelo: MR-009



HECHAS DE POLIÉSTER 600 DENIER
REPELENTE AL AGUA

ACCESORIOS

- Color negro.
Modelo: MR-001



FUNDAS PARA RIFLE 132 cm (52")

**HECHAS DE POLIÉSTER 600 DENIER
REPELENTE AL AGUA**

- Color Camu Ramas.
Modelo: MR-003



- Color Camu Troncos.
Modelo: MR-002



- Color Camu Gris Militar.
Modelo: MR-004



FUNDAS PARA PISTOLAS

HECHAS DE POLIÉSTER 600 DENIER REPELENTE AL AGUA

ESPECIFICACIONES:

- Color camu hojas.
- Largo: 32.5 cm (13").

Modelo: MP-001



ESPECIFICACIONES:

- Color azul marino.
- Largo: 35 cm (14").

Modelo: MP-003



Funda pistola Derringer

ESPECIFICACIONES:

- Color negro.
- Largo: 35 cm (14").

Modelo: MP-005

ESPECIFICACIONES:

- Color negro.
- Largo: 35 cm (14").

Modelo: MP-002



ACCESORIOS

Modelo: KIT-M3-12

KIT DE LIMPIEZA Y LUBRICACIÓN



ESPECIFICACIONES

- Limpiador
- Lubricante de armas.
- Paño limpiador.

¡Ideal para el mantenimiento de tus rifles!

PORTA FUSIL

Modelo: PF-10



TIRANTES PORTA FUSIL

ESPECIFICACIONES: • Largo: 80.3 cm. • Alto: 7 cm. • Ancho: 0.5 cm.



NEGRO Modelo: MA-005

CAMUFLAJE HOJAS Modelo: MA-004

ACEITE ESPECIAL PARA RIFLES

ESPECIFICACIONES

- Aceite base silicón
- Contenido 55 ml

¡Recomendado para todos los rifles Mendoza!



Modelo: AM-10-0128

SERVICIO TÉCNICO

MANTENIMIENTO Y REPARACIÓN PARA RIFLES MENDOZA



COTIZA TU REPARACIÓN VÍA : WHATSAPP: 56 3008 5467 | TEL: 55 5445-3360 Ext. 105 o 106



SECRETARÍA
DE LA
DEFENSA NACIONAL
DIR. GENERAL DE FUEGO, ARMAS
DE FUEGO, Y CONTROL DE EXPLOSIVOS

"2013, Año de la Lealtad Institucional y
Centenario del Ejército Mexicano"

DIRECCIÓN GENERAL DEL
REGISTRO FEDERAL DE ARMAS
DE FUEGO Y CONTROL DE EXPLOSIVOS

Sección: FAB. Y COMERCIALIZACIÓN
Subsec: IMPORTACIÓN Y EXPORTACIÓN
No. Oficio: SFC-5454
Expediente:

s.i.d.o.r./a. 48745

ASUNTO:- Se informa que **las armas deportivas, no requieren de permiso** de esta Secretaría.

Campo Militar 1-J (PREDIO REFORMA, D.F.), 10 de abril del 2013.

PRODUCTOS MENDOZA, S.A. DE C.V.
PROLONGACIÓN CONSTITUCIÓN No. 57,
COLONIA SANTIAGO TEPALCATELALPAN,
C.P. 16210, DELEGACIÓN XOCHIMILCO, D.F.
(OCURRE MÓDULO)

ANTECEDENTES:- Su escrito recibido el 5 Abr. 2013.

POR ACUERDO DEL C. GENERAL SECRETARIO DE LA DEFENSA NACIONAL y en relación con el documento citado en antecedentes, se informa que **para la comercialización de armas deportivas accionadas por aire comprimido y/o resorte, así como sus partes, refacciones y municiones, no requieren de permiso alguno expedido por esta Secretaría de Estado, siempre y cuando las referidas armas no sean accionadas por cartuchos que contengan pólvora o fulminantes, o cualquier otra sustancia regulada por la Ley Federal de Armas de Fuego y Explosivos y su Reglamento.**

En el concepto que de conformidad con lo dispuesto en el artículo 13 de la Ley Federal de Armas de Fuego y Explosivos, **el uso de estas armas, se limitará al local o sitio donde se trabaje o se practique el deporte.**

Cuando estas armas sean portadas por necesidad de trabajo o para la práctica de algún deporte, se deberá demostrar en su caso esas circunstancias.

Lo anterior, **sin perjuicio** de que se sujete a las leyes, reglamentos y demás disposiciones de las otras Dependencias del Ejecutivo Federal.

Le reitero las seguridades de mi atenta consideración.

SUPRAGIO EFECTIVO. NO REELECCIÓN.
EL DIR. GRAL. REG. FED. ARMAS DE FUEGO, Y CTRL. DE EXPVOS.

GRAL. DE BGDA. D.E.M., JUAN DE DIOS JOSÉ BOLAÑOS VÁZQUEZ.

SJ-ANV-FRTP-RFC



WWW.MENDOZASPORT.COM

MENDOZA SHOOTING SPORTS S.A.P.I. DE C.V.
AV. ERMITA IZTAPALAPA #585 INT 1, COL. GRANJAS ESMERALDA, ALCALDÍA IZTAPALAPA,
C.P. 09810, CIUDAD DE MÉXICO, MÉXICO. TEL: +52 (55) 5445 3360
VENTAS@MENDOZASPORT.COM

